

Инструкция по эксплуатации и гарантия качества

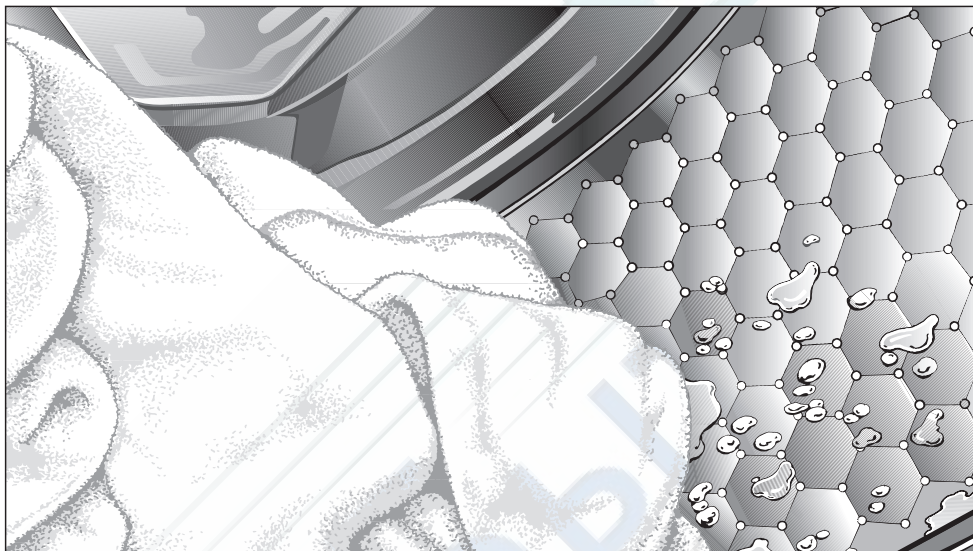

Автоматическая стиральная машина W 5965 WPS

До установки, подключения и подготовки машины к работе **обязательно** прочтите данную инструкцию по эксплуатации.

Вы обезопасите себя и предотвратите повреждения машины.

ru - RU, UA, KZ

Утилизация транспортной упаковки

Упаковка защищает стиральную машину от повреждений при транспортировке. Материалы, используемые при изготовлении упаковки, выбраны исходя из соображений безопасности для окружающей среды и возможности технической утилизации и могут быть переработаны.

Возвращение упаковки для ее вторичной переработки приводит к экономии сырья и уменьшению количества отходов.

Просим Вас по возможности сдать упаковку в пункт приема вторсырья.

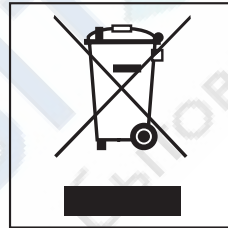

Утилизация отслужившего прибора

Отслужившие электрические и электронные приборы часто содержат ценные компоненты. В то же время материалы приборов содержат вредные вещества, необходимые для работы и безопасности техники. При неправильном обращении с отслужившими приборами или их попадании в бытовой мусор такие вещества могут нанести вред здоровью человека и окружающей среде. Поэтому не рекомендуется выбрасывать отслужившие приборы вместе с обычным бытовым мусором.



Рекомендуем Вам сдать отслуживший прибор в пункт приема и утилизации электрических и электронных приборов.

До момента отправления на утилизацию отслуживший прибор должен храниться в безопасном для детей состоянии.

Ваш вклад в защиту окружающей среды	2
Указания по безопасности и предупреждения	6
Управление стиральной машиной	13
Панель управления	13
Принцип работы дисплея	14
Дополнительно приобретаемые пакеты программ.	15
Первый ввод в эксплуатацию	16
Подготовка стиральной машины	16
Установка нулевой точки отсчета сенсора загрузки	18
Экологичная стирка	19
Правильное проведение стирки	20
Краткая инструкция	20
Опции	27
Разглаживание.	27
Пятна 	27
Короткая.	27
Особенно тихо	27
Дополнительные опции 	28
Больше воды.	28
Доп. полоскание	28
Предварительная стирка.	28
Замачивание	28
Без слива.	28
К программам можно выбрать следующие дополнительные опции.	29
Отжим	30
Скорость окончательного отжима	30
Отжим с полосканием	30
Отказ от окончательного отжима (без слива).	30
Отказ от отжима с полосканием и окончательного отжима (без отжима)	30
Отсрочка старта	31
Обзор программ	32
Выполнение программы	38
Символы по уходу	40

Изменение хода программы	41
Отмена программы	41
Остановка выполнения программы	41
Изменение	41
Добавление или извлечение белья	42
Защитная блокировка	42
Моющие средства	43
Правильный выбор моющих средств	43
Помощь при дозировке	45
Смягчитель воды	45
Компоненты моющего средства	45
Средства для ухода за бельем	46
Автоматическое использование добавок	46
Отдельное полоскание с добавками или крахмаливание	46
Обесцвечивание / окрашивание	46
Чистка и уход	47
Очистка барабана (Гигиена - info)	47
Чистка корпуса и панели управления	47
Чистка отсека для моющих средств	47
Чистка фильтра в системе подачи воды	49
Помощь при неисправностях	50
Что делать, если	50
Не запускается никакая программа стирки	50
На дисплее появляется следующее сообщение	51
На дисплее в конце программы высвечиваются сообщения об ошибках	52
Неполадки при определении загрузки или установки нулевой точки сенсора	53
Общие проблемы, связанные с работой стиральной машины	54
Дверца не открывается	56
Открывание дверцы загрузочного люка при засорении слива и/или отсутствии электропитания	57
Сервисная служба	59
Обновление программ (модернизация)	59
Принадлежности, приобретаемые дополнительно	59
Сертификат (только для РФ)	59
Установка и подключение	60
Вид спереди	60
Вид сзади	61

Поверхность для установки	62
Перенос стиральной машины к месту установки	62
Удаление транспортировочного крепления	62
Установка транспортировочного крепления	64
Выравнивание машины	65
Выворачивание и закрепление ножек	65
Встраивание под столешницу	66
Установка стиральной и сушильной машин в колонну	66
Система защиты от протечек воды Miele	67
Подача воды	68
Слив воды	70
Подключение к электросети	71
Параметры расхода	72
Указание для сравнительных испытаний:	73
Технические характеристики	74
Меню Установки	75
Вход в меню "Установки"	75
Выбор установок	75
Выход из меню "Установки"	75
Язык 	75
Текущее время	75
Щадящий режим	76
Доп. врем. пред. стир.	76
Охлажд. мощ. раствора	76
Пин-код	77
Единица изм. температ.	78
Звуковой сигнал	78
Подтверждающий сигнал	78
Яркость	78
Контрастность	78
Дисплей в реж. ожидания	79
Память	79
Защита от сминания	79
Дополнительно приобретаемые принадлежности	80
CareCollection	80
Гарантия качества товара	82
Контактная информация о Miele	84

Указания по безопасности и предупреждения

Эта стиральная машина отвечает нормам технической безопасности. Однако, ее ненадлежащее использование может привести к травмам персонала и материальному ущербу.

Перед первым использованием стиральной машины внимательно прочитайте данную инструкцию по эксплуатации. В ней содержатся важные сведения по технике безопасности, монтажу, эксплуатации и техобслуживанию стиральной машины. Вы обезопасите себя и избежите повреждений стиральной машины.

Бережно храните данную инструкцию и по возможности передайте ее следующему владельцу стиральной машины.

Надлежащее использование

- ▶ Эта стиральная машина предназначена для использования в домашнем хозяйстве или подобных условиях.
- ▶ Стиральная машина не предназначена для использования вне помещений.
- ▶ Используйте стиральную машину исключительно в домашних условиях для стирки текстильных изделий, на этикетке по уходу за которыми производителем декларировано, что они пригодны для машинной стирки. Использование машины в других целях недопустимо. Компания Miele не несет ответственности за возможные повреждения, причиной которых является ненадлежащее использование или неправильная эксплуатация машины.
- ▶ Лицам, которые по состоянию здоровья или из-за отсутствия опыта и соответствующих знаний не могут уверенно управлять стиральной машиной, не рекомендуется ее эксплуатация без присмотра или руководства со стороны ответственного лица.

Указания по безопасности и предупреждения

Если у Вас есть дети

- ▶ Дети старше 8 лет могут управлять стиральной машиной, а также проводить очистку и уход за ней без надзора взрослых только в том случае, если они получили все разъяснения и могут с уверенностью заниматься управлением, чисткой и уходом. Дети должны понимать возможные последствия неправильного обращения с машиной.
- ▶ Детей младше 8 лет не следует допускать близко к стиральной машине, или они должны быть при этом под постоянным присмотром.
- ▶ Не оставляйте без надзора детей, если они находятся вблизи стиральной машины. Никогда не позволяйте детям играть со стиральной машиной.
- ▶ Если Вы стираете при высокой температуре, то учтите, что смотровое стекло нагревается. Поэтому не позволяйте детям прикасаться к нему во время стирки.

Техника безопасности

▶ Перед установкой проверьте стиральную машину на наличие внешних видимых повреждений.

Поврежденную машину запрещается устанавливать и вводить в эксплуатацию.

▶ Перед подключением стиральной машины обязательно сопоставьте параметры подключения (предохранитель, напряжение и частота), приведенные на типовой табличке, с данными электросети. Если возникают сомнения, проконсультируйтесь у специалиста-электромонтажника.

▶ Электробезопасность этой стиральной машины гарантирована только в том случае, если она подключена к системе защитного заземления, выполненной в соответствии с предписаниями.

Очень важно проверить соблюдение этого основополагающего условия обеспечения электробезопасности, а в случае сомнения поручите специалисту-электрику проверить домашнюю электропроводку.

Фирма Miele не может нести ответственности за повреждения, причиной которых является отсутствие или обрыв защитного заземления.

▶ Из соображений безопасности запрещается использовать для подключения удлинители (опасность возгорания вследствие перегрева).

▶ Вышедшие из строя детали конструкции должны заменяться только на оригинальные запчасти Miele. Только при использовании этих деталей Miele гарантирует, что требования по технике безопасности будут выполнены в полном объеме.

Указания по безопасности и предупреждения

- ▶ Неквалифицированный ремонт может стать для потребителя причиной непредусмотренных опасностей, за которые производитель не может нести ответственности. Ремонтные работы могут проводиться только авторизованными фирмой Miele специалистами.
- ▶ При повреждении сетевого провода его замена должна выполняться специалистами, авторизованными фирмой Miele, во избежание возникновения опасностей для пользователя.
- ▶ В случае неисправности или при проведении чистки и ухода стиральная машина считается отключенной от электросети только, если:
 - сетевая вилка машины вынута из розетки, или
 - выключен предохранитель на электрощитке, или
 - полностью вывернут резьбовой предохранитель на электрощитке.
- ▶ Система защиты от протечек воды фирмы Miele защищает от повреждений при выполнении следующих условий:
 - правильно выполнено подключение к электросети и системе водоснабжения.
 - при наличии явных повреждений был незамедлительно проведён ремонт стиральной машины.
- ▶ Эта стиральная машина не может быть подключена на нестационарных объектах (напр., судах).
- ▶ Не предпринимайте никаких изменений в работе/устройстве стиральной машины, если на это нет особых разрешающих указаний фирмы Miele.

Надлежащее использование

- ▶ Не устанавливайте стиральную машину в помещениях, где существует опасность промерзания. Замерзшие шланги могут прорваться или лопнуть, а надежность электроники при температурах ниже нуля градусов снижается.
- ▶ Перед вводом в эксплуатацию необходимо снять транспортировочное крепление с обратной стороны машины (см. главу "Установка и подключение", раздел "Снятие транспортировочного крепления"). В противном случае при выполнении отжима неснятое крепление может повредить стиральную машину и стоящую рядом мебель/оборудование.
- ▶ Перед длительным отсутствием (например, отпуском) перекройте водопроводный кран, в особенности, если вблизи от стиральной машины в полу отсутствует слив (водосток).
- ▶ Опасность залива водой!
Перед навешиванием сливного шланга на раковину убедитесь, что слив воды происходит достаточно быстро.
Закрепите сливной шланг во избежание соскальзывания. Сила обратной отдачи вытекающей воды может вытолкнуть незакрепленный шланг из раковины.
- ▶ Следите за тем, чтобы при стирке в машине не находились инородные тела (например, гвозди, иголки, монеты, канцелярские скрепки). Эти инородные тела могут повредить элементы конструкции прибора (например, бак, барабан). В свою очередь поврежденные элементы конструкции могут впоследствии при стирке стать причиной повреждения белья.
- ▶ После применения функции обработки паром возникает опасность ожога из-за выступающего пара и высоких температур поверхности барабана, а также стекла загрузочного люка. Отойдите немного назад и подождите, пока пар рассеется.

Указания по безопасности и предупреждения

- ▶ При правильной дозировке моющих средств не требуется очищать стиральную машину от накипи. Если же в Вашей машине образовался настолько сильный известковый налет, что требуется удаление накипи, используйте для этого специальные средства с защитой от коррозии. Эти средства можно приобрести в фирменных магазинах или сервисной службе фирмы Miele. Строго следуйте рекомендациям по применению средств для удаления накипи.
- ▶ Текстильные изделия, обработанные чистящими средствами с содержанием растворителей, перед стиркой следует хорошо прополоскать в чистой воде.
- ▶ Не допускается использование в стиральной машине чистящих средств с содержанием растворителей (например, бензина). Иначе возможно повреждение деталей машины и выделение ядовитых паров. Возникает также опасность возгорания и взрыва!
- ▶ Вблизи и непосредственно на поверхности стиральной машины ни в коем случае не должны применяться чистящие средства с содержанием растворителей (например, бензин). При смачивании такими средствами пластиковых поверхностей возможны их повреждения.
- ▶ Разрешается использование специальных красителей для автоматических стиральных машин только в бытовых целях. Строго соблюдайте указания по применению фирмы-изготовителя.
- ▶ Обесцвечивающие средства могут содержать соединения серы и, следовательно, вызывать коррозию. Поэтому использование обесцвечивающих средств в автоматических стиральных машинах не допускается.
- ▶ В случае попадания жидких моющих средств в глаза необходимо немедленно промыть их большим количеством чуть теплой воды. Если Вы случайно проглотили средство, немедленно обратитесь к врачу. Лицам с повреждениями кожи или ее высокой чувствительностью следует избегать контакта с жидкими моющими средствами.

Указания по безопасности и предупреждения

Принадлежности

► В прибор могут быть установлены или встроены дополнительные принадлежности, если на это имеется особое разрешение фирмы Miele.

При установке и встраивании других деталей будет утрачено право на гарантийное обслуживание, а также может произойти потеря гарантированного качества работы прибора.

Фирма Miele не несет ответственность за повреждения, причиной которых было игнорирование приведенных указаний по безопасности и предупреждений.

Панель управления



① Кнопка **Старт/Стоп**

Служит для запуска выбранной программы стирки и прерывания выполняемой программы.

② **Дисплей с кнопками V, ОК, A**

Подробная информация приведена на следующей странице.

③ Кнопка **+**

Для выбора функции отсрочки старта.

④ **Оптический интерфейс PC**

Служит для специалиста сервисной службы местом подключения компьютера при проведении техобслуживания (в том числе для обновления программ).

⑤ Кнопка **Загрузка/Дозировка**

служит для индикации загрузки белья или рекомендуемой дозировки моющих средств и установки нулевой точки отсчета сенсора загрузки.

⑥ **Кнопки опций**

с индикаторами
Программы стирки могут быть дополнены различными опциями.

⑦ **Переключатель**

Служит для выбора программы. Переключатель можно поворачивать вправо или влево.

⑧ **Кнопка I**

Для включения и выключения стиральной машины. Стиральная машина выключается автоматически в целях экономии электроэнергии. Это происходит спустя 15 минут после окончания программы/защита от сминания или после включения, когда дальнейшее использование не последовало.

⑨ **Кнопка Дверца**

открывает дверцу люка.

Принцип работы дисплея



Дисплей управляется кнопками **V**, **OK**, **^**.

- Кнопка **V** пролистывает текст вниз или уменьшает выделенное значение.
- Кнопка **^** пролистывает текст вниз или увеличивает выделенное значение.
- Кнопка **OK** подтверждает выделенное значение.

Примеры выбора

Уменьшение или увеличение значения

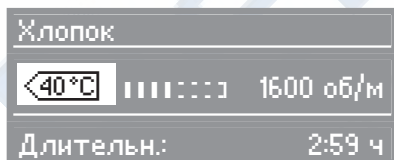

С помощью кнопки **V** температура может быть понижена и с помощью кнопки **^** повышена.

Многоуровневый выбор

Если значение выбрано, то оно отмечается галочкой .

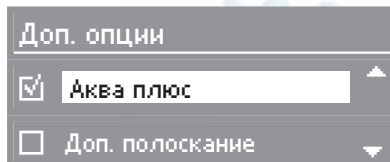

Текст на дисплее может быть плавно перемещен с помощью кнопок **V** или **^** вверх или вниз. С помощью кнопки **OK** выбирается отмеченное значение. Теперь, при желании, может быть выбрано следующее значение.

Одноуровневый выбор

Значение всегда выбрано. Оно отмечено галочкой . Выбор всех других значений автоматически снимается.

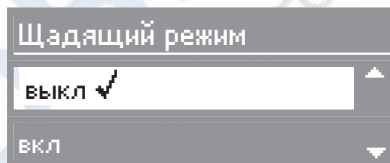

Текст на дисплее может быть плавно перемещен с помощью кнопок **V** или **^** вверх или вниз. С помощью кнопки **OK** выбирается отмеченное значение.

Выйти из подменю

Вы можете покинуть подменю, выбрав кнопку *назад* или подождите ок. 15 секунд и дисплей автоматически переходит на программу стирки.

С помощью дисплея может быть установлено

- температура стирки
- окончательную скорость отжима
- продолжительность замачивания
- время отсрочки старта
- отмена программы
- защитная блокировка

С помощью переключателя программ могут быть выбраны следующие программы *Доп. программы/Установки*

- Оконч. обраб. паром
- Спортивное бельё
- Спортивная обувь
- Верхняя одежда
- Пропитывание
- Мягкие игрушки
- Новые вещи
- Шёлк 
- Подушки
- Гардины
- Доп. полоскание
- Накрахмаливание
- Очистить машину

Дополнительно приобретаемые пакеты программ

У Вас есть возможность покупки и установки различных пакетов программ (состоящих из различных программ стирки) и отдельных программ.

Эти пакеты программ будут затем внесены в электронную систему машины.

Впоследствии могут быть приобретены следующие пакеты программ или могут быть установлены на заводе (Возможны изменения):

- Для младенцев
- Экономичная стирка
- Домашний текстиль XL
- Гигиена и дети
- Для аллергиков
- Запуск этих программ стирки может быть произведен с помощью установки переключателя программ в положение *Другие программы/Установки* .

Подготовка стиральной машины

Перед первым вводом в эксплуатацию стиральную машину необходимо правильно установить и подключить. Учитывайте указания, приведенные в главе "Установка и подключение".

Эта стиральная машина была полностью протестирована на функциональные возможности, поэтому в ее барабане имеются остатки воды.

Первый ввод в эксплуатацию состоит из шести этапов. Стиральная машина автоматически проведет Вас по этапам с **1** по **5**.

1. Текст приветствия на экране

- Нажмите кнопку .

В течение трех секунд на экране будет гореть приветствие. Затем дисплей переключается на выбор языка.

Текст приветствия больше не появится, если будет полностью выполнен цикл стирки продолжительностью более 1 часа.

2. Установка языка

Появится запрос установки необходимого языка дисплея. Переключение языка возможно в любое время в положении переключателя программ *Следующие программы/Установки*  в подменю *Установки*.



- Нажатием кнопок \vee и \wedge Вы можете передвигать текст, пока желаемый язык не будет выделен. Подтвердите свой выбор с помощью кнопки **OK**.

3. Установка текущего времени (при необходимости)

Индикация на дисплее переключается на меню установки текущего времени.

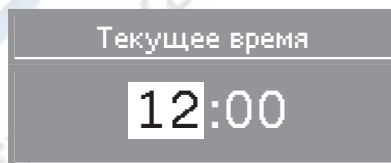

- Нажмите на кнопку \vee , чтобы уменьшить текущее время и нажмите на кнопку \wedge , чтобы увеличить текущее время.
- Подтвердите установленные часы кнопкой **OK**. Таким же образом могут быть установлены минуты.

4. Напоминание о транспортировочном креплении

Транспортировочное крепление должно быть снято перед проведением первой программы стирки для того, чтобы избежать повреждений машины.

- Подтвердите удаление транспортировочного крепления нажатием кнопки **ОК**.

5. Первый ввод в эксплуатацию необходимо провести в соответствии с инструкцией по эксплуатации

Первый ввод в эксплуатацию закончен только тогда, когда проведен цикл стирки.

- Подтвердите указание нажатием кнопки **ОК**.

Теперь стиральная машина готова к первой программе стирки.

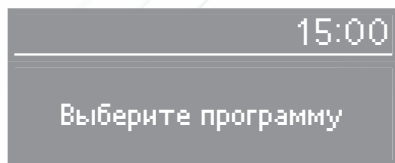

6. Запуск первой программы стирки

В стиральной машине есть сенсор загрузки. Он помогает Вам при загрузке и дает указание по дозировке моющего средства. Для безупречного функционирования сенсора загрузки в качестве первой программы должна быть выбрана программа Хлопок 60°C без белья и без моющего средства.

- Откройте водопроводный кран.
- Поверните переключатель программ в положение *Хлопок*.

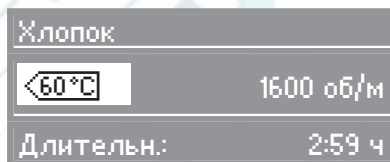

- Нажмите кнопку *Старт/Стоп*.
- Выключите стиральную машину по окончании стирки.

Первый ввод в эксплуатацию завершен.

Установка нулевой точки отчета сенсора загрузки

После первого ввода в эксплуатацию необходимо снова установить нулевую точку сенсора загрузки; это выполняется так же, как на домашних весах.

- Включите стиральную машину.
- Откройте дверцу люка.
- Поверните переключатель программ в положение *Хлопок*.



- Нажмите и держите кнопку *Загрузка/Дозировка*, чтобы на дисплее появилось следующее сообщение:



Установка нулевой точки ОК

- Выключите стиральную машину.

Расход электроэнергии и воды

- Используйте возможность максимальной загрузки машины в соответствующей программе стирки. Расход электроэнергии и воды в расчете на общее количество белья будет в этом случае самым оптимальным.
- При неполной загрузке функция автоматического контроля загрузки обеспечит сокращение потребления воды, времени и электроэнергии. Вследствие этого в течение стирки возможно изменение индикации остаточного времени до окончания программы.
- Для небольших партий белья используйте программу *Экспресс 20*.
- Современные моющие средства позволяют производить стирку при низких температурах (напр. 20°C). Для экономии электроэнергии используйте соответствующие установки температуры.
- Для гигиены стиральной машины рекомендовано проводить время от времени стирку с температурой не ниже 60°C. Об этом Вам напомним сообщение **Гигиена Инфо** на дисплее стиральной машины.

Расход моющих средств

- Рекомендуется использовать моющее средство в количестве, указанном на упаковке.
- При дозировке учитывайте степень загрязненности белья.
- При стирке небольшого количества белья уменьшайте дозировку моющего средства. При этом используйте кнопку *Загрузка / дозировка*.

Правильный выбор опций (Короткая, Замачивание, Предварительная)

Выбирайте для:

- слабозагрязненных текстильных изделий без заметных пятен программу стирки с опцией *Короткая*.
- средне- и сильнозагрязненных изделий с заметными пятнами программу стирки без опций.
- очень сильно загрязненных изделий программу стирки с опцией *Замачивание*.
- текстильных изделий с большими загрязнениями (например, от пыли, песка) опцию *Предварительная*.

Если белье будет сушиться машинным способом

Для экономии электроэнергии при сушке выбирайте максимальную скорость отжима, допустимую для выбранной программы стирки.

Краткая инструкция

Обозначенные цифрами (1, 2, 3, . . .) действия при эксплуатации стиральной машины Вы можете использовать в качестве краткой инструкции.

1 Подготовка белья

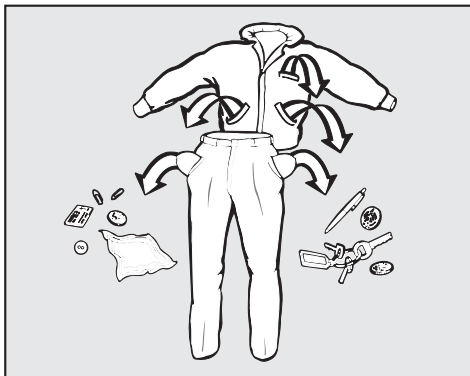

- Освободите карманы.

⚠ Посторонние предметы (например, иголки, монеты, канцелярские скрепки) могут повредить текстильные изделия и детали машины.

Предварительная обработка пятен

- Перед началом стирки удалите с текстильных изделий пятна, если они есть, по возможности, пока они еще свежие. Промокните пятна салфеткой из неокрашающейся ткани. Не тереть!

⚠ При обработке текстильных изделий чистящими средствами, содержащими растворители (например, бензином для чистки), следите за тем, чтобы такое средство не попадало на детали из пластика.

⚠ Ни в коем случае не используйте в стиральной машине химические (содержащие растворители) чистящие средства!

Сортировка белья

- Рассортируйте текстильные изделия по цвету и символам, содержащимся на этикетках по уходу (на воротничке или в боковом шве).

Темные текстильные изделия часто немного "линяют" при первых стирках. Поэтому, чтобы избежать окрашивания, стирать светлые и темные вещи следует отдельно.

Общие рекомендации

- У гардин: удалить ролики и свинцовую ленту или увязать их в хол.
- У бюстгалтеров: съемные "косточки" пришить или удалить.
- Застежки-молнии, крючки и петли перед началом стирки застегнуть.
- Пододеяльники и наволочки застегнуть, чтобы в них не попали небольшие предметы одежды.

Не стирайте текстильные изделия, которые **не предназначены для стирки** (символ по уходу за изделием ☒).

2 Включить стиральную машину

Включается освещение барабана.

Освещение барабана автоматически гаснет спустя 5 минут. Чтобы снова включить освещение барабана, нажмите на кнопку *Дверца*.

Все кнопки программ горят, и на дисплее появляется напоминание о необходимости выбрать программу.

3 Выбрать программу

С помощью переключателя программ:

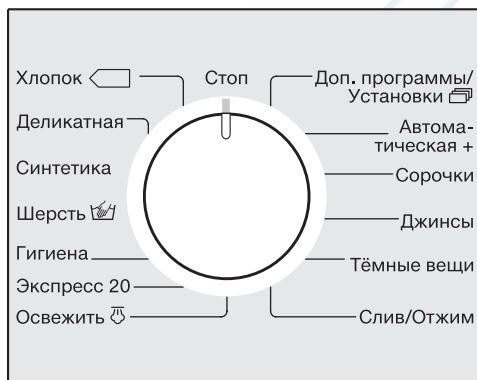

- Установите переключатель программ на желаемую программу.

С помощью положения переключателя программ *Доп. программы/Установки*

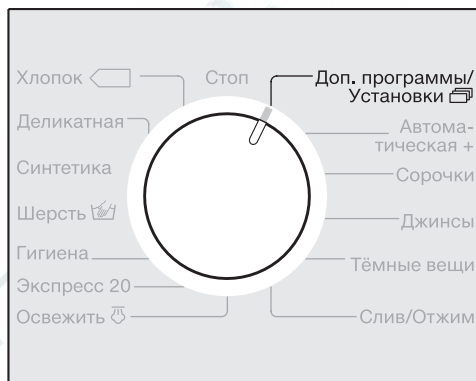

- Поверните переключатель программ *Доп. программы/Установки* и на дисплее отобразятся дальнейшие программы для выбора.

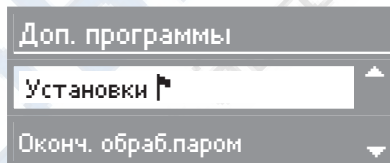

- Нажмите кнопки \vee или \wedge , чтобы пролистать текст, пока желаемая программа не будет выделена и выберите ее с помощью кнопки **OK**.

На дисплее высвечивается выбранная программа.

Правильное проведение стирки

4 Выбрать температуру/скорость отжима

Вы можете изменить предварительно установленную температуру и/или скорость отжима в указанных областях.



- Нажмите кнопку ∇ или Δ , чтобы изменить температуру.
- С помощью кнопки **OK** Вы можете перейти в меню для изменения скорости отжима и обратно.

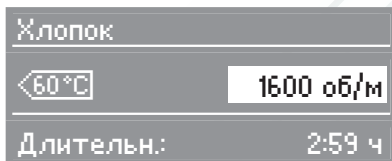

- Нажмите кнопку ∇ или Δ , чтобы изменить скорость отжима.

5 Выбор опций

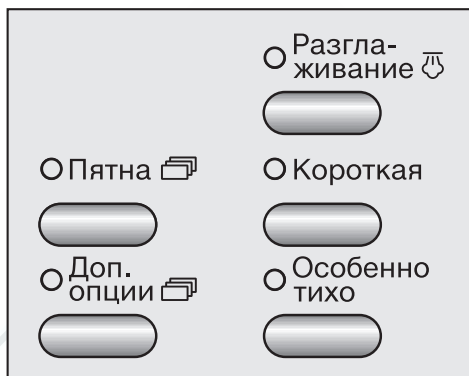

- Выберите нужные опции с помощью соответствующей кнопки. Если опция выбрана, то горит соответствующая контрольная лампочка.
- При выборе кнопки *Доп. опции* можно, в зависимости от программы, еще выбрать следующие опции: *Больше воды*, *Доп. полоскание*, *Предварительная стирка*, *Замачивание* и *Без слива*.

Не все опции могут быть выбраны для всех программ стирки.

Если какая-либо опция не выбирается, значит, она для данной программы стирки не допустима.

Дополнительную информацию об отдельных опциях Вы найдете в главе "Опции".

6 Загрузка стиральной машины

- Откройте дверцу люка кнопкой *Дверца*.

Индикация на дисплее переходит в меню загрузки.

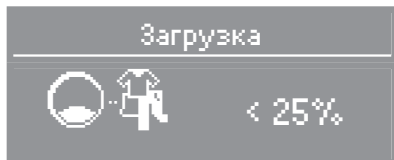

Дисплей показывает с шагом в 25%, сколько белья в процентах от максимальной загрузки для выбранной программы находится в барабане.

- Уложите белье в барабан в разложенном и свободном состоянии. Стирка белья различного размера является более эффективной, изделия лучше распределяются при отжиме.

При максимальной загрузке расход электроэнергии и воды в расчете на общее количество белья будет самым оптимальным. Перегрузка ухудшает результат стирки и способствует образованию складок.

Следите за тем, чтобы белье не защемилось между дверцей и уплотнением.

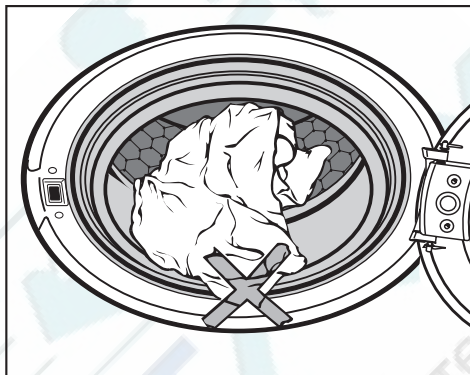

- Закройте дверцу люка легким толчком.

Правильное проведение стирки

7 Дозировка моющих средств

После закрывания дверцы на дисплее появляется индикация дозировки.

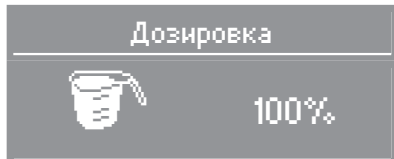

Указанные значения в процентах относятся к количеству моющего средства, указанного на упаковке.

40% = чуть менее половины дозы

50% = половина дозы

60% = чуть более половины дозы

75% = три четверти

100% = рекомендованное количество моющего средства

Учитывайте степень загрязненности белья и жесткость воды.

При недостатке моющих средств:

- белье не отстирывается и со временем становится серым и жестким.
- на белье остаются частицы жира.
- на нагревательных элементах образуются отложения извести.

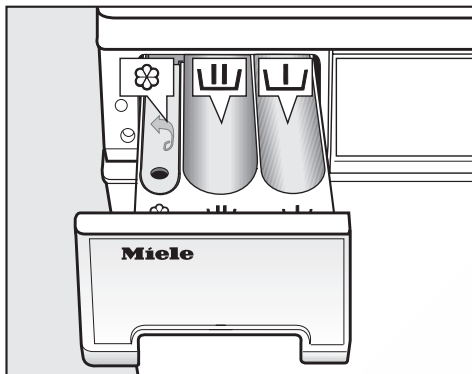

При передозировке моющих средств:

- происходит сильное пенообразование, следствием чего является замедленное движения белья в барабане и плохой результат стирки, полоскания и отжима.
- увеличивается расход воды за счет автоматического включения дополнительного цикла полоскания.
- повышается нагрузка на окружающую среду.



- Выдвиньте отсек для моющих средств и заполните ячейки моющим средством.



Моющее средство для предварительной стирки (распределение рекомендуемого общего количества моющих средств: $\frac{1}{3}$ в ячейку  и $\frac{2}{3}$ в ячейку 



Моющее средство для основной стирки, включая замачивание



Ополаскиватель, добавка для придания формы или жидкий крахмал

- Закройте отсек для моющих средств и добавок.

Другую информацию о моющих средствах и их дозировке Вы найдете в главе "Моющие средства".

8 Включить функцию отсрочки старта (при необходимости)

- Нажмите кнопку  и установите желаемое время окончания программы.

Более подробную информацию Вы найдете в главе "Отсрочка старта".

9 Запустить выполнение программы

- Нажмите мигающую кнопку *Старт/Стоп*.

Если установлена отсрочка старта, то ее время будет отсчитываться на дисплее. По истечении отсрочки старта или сразу после запуска программы на дисплее высвечивается примерная продолжительность программы. В течение первых 8 минут стиральная машина определяет гигроскопичность белья (способность впитывать влагу). Таким образом, возможно увеличение или сокращение времени программы.

Дополнительно на дисплей выводится индикация выполнения программы. Стиральная машина информирует Вас о достигнутом отрезке программы.

Освещение барабана выключается после запуска программы.

10 Завершение программы - вынуть белье

В режиме защиты от сминания на дисплее попеременно появляется индикация:

Хлопок

60°C

1600 об/м

Защита от сминания

и

i Оконч. программы.
Перед выкл. машины выньте белье.

⚠ После применения функции обработки паром возникает **Опасность ожога** из-за выступающего пара и высоких температур поверхности барабана, а также стекла загрузочного люка. Отойдите немного назад и подождите, пока пар рассеется.

- Откройте дверцу люка кнопкой *Дверца*.

Спустя 15 минут после окончания программы защита от сминания машина выключается автоматически. Машина должна быть снова включена нажатием кнопки **⏻**.

- Достаньте белье.

Не забывайте белье в барабане! При следующей стирке оно может дать усадку или окрасить другое белье.

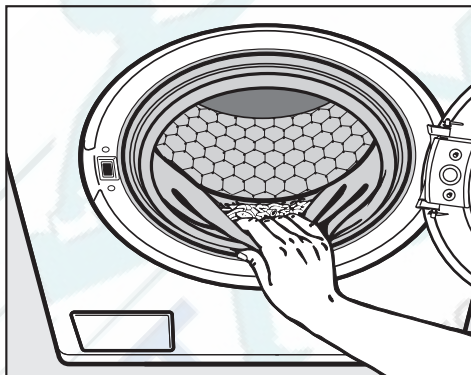

- Проверьте отсутствие посторонних предметов в области уплотнения люка.

Важно!

Перед выключением стиральной машины **всегда** вынимайте из нее белье. Только в этом случае будет обеспечено безупречное функционирование индикации загрузки.

- Поверните переключатель программ в положение **0**.
- Выключите стиральную машину кнопкой **⏻**.
- Закройте дверцу люка. В противном случае существует опасность, что в барабан случайно попадут посторонние предметы, которые по недосмотру могут быть также выстираны и при этом испортят белье.

Выбор опций или снятие выбора происходит с помощью соответствующих кнопок.

Разглаживание

Для уменьшения образования складок в конце программы вещи разглаживаются с помощью пара. Максимальная загрузка 2,0 кг. Меньшая степень загрузки улучшает результат сушки.

Пятна

Здесь Вы можете выбрать различные пятна, чтобы достигнуть оптимального результата стирки для удаления пятен. При этом в зависимости от выбранных пятен активируются опции для процесса стирки. При некоторых пятнах Вы получите дополнительные советы по предварительной обработке пятен. Для одной программы можно выбрать не больше трех видов пятен.

Если предварительно была выбрана опция "Короткая", то эта опция автоматически выключается.

Вы можете выйти из подменю *Пятна* новым нажатием кнопки *Пятна* .

Короткая

Для текстильных изделий с легкими загрязнениями без заметных пятен.

Время основной стирки сокращается.

Особенно тихо

Если Вы стираете во время отдыха, Вы можете сократить уровень шума стиральной машины еще больше.

При выборе опции *Особенно тихо* отжим не выполняется и активируется опция *Без слива*. Длительность программы увеличивается.

Деактивировать опцию Без слива

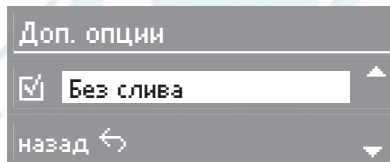

- Нажмите кнопку \vee или \wedge пока не будет выделена *Опция Без слива* и деактивируйте ее кнопкой **ОК**.

На дисплее высветится:

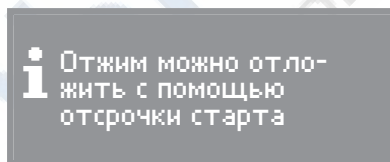

Используйте функцию отсрочки старта, чтобы перенести окончательный отжим позже времени отдыха.

Дополнительные опции

На дисплее открывается подменю Дополнительные опции

Вы можете выйти из подменю *Доп. опции* новым нажатием кнопки *Доп. опции* .

Больше воды

Уровень воды при стирке и полоскании повышается.

Доп. полоскание

Выполняется дополнительный цикл полоскания для улучшения результатов полоскания.

Предварительная стирка

Для стирки текстильных изделий с большими загрязнениями, например, от пыли, песка.

Замачивание

Особенно сильно загрязненные текстильные изделия с пятнами с содержанием белка.

Длительность замачивания может быть выбрана шагами по 30 минут; она может составлять от 30 минут до 6 часов.

– Выбор длительности замачивания

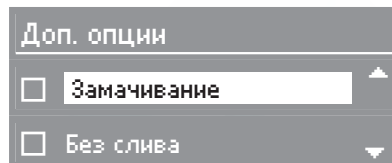

- Нажмите кнопку \vee или \wedge пока не будет выделена *Опция Замачивание* и подтвердите ее кнопкой **OK**.

С помощью дисплея теперь Вы сможете выбрать нужную длительность замачивания.

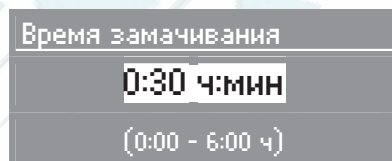

- Выберите желаемое время замачивания с помощью кнопки \vee или \wedge и подтвердите с помощью кнопки **OK**.

– Отмена замачивания

- Нажмите кнопку *Доп. опции* .

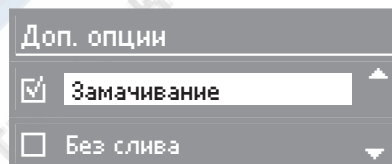

- Нажмите кнопку \vee или \wedge пока не будет выделена *Опция Замачивание* и включите ее кнопкой **OK**.

Без слива

После последнего цикла полоскания текстильные изделия останутся в воде. Таким образом будет уменьшено образование складок, если изделия не будут вынуты из барабана сразу после окончания программы.

К программам можно выбрать следующие дополнительные опции

	Разглаживание	Пятна	Короткая	Особенно тихо	Аква плюс	Доп. полоскание	Предварит. стирка	Замачивание	Без слива
Хлопок		*	*	*	*	*	*	*	*
Деликатная	*	*	*	*	*	*	*	*	*
Синтетика	*	*	*	*	*	*	*	*	*
Шерсть					*				*
Гигиена	*	*			*	*	*	*	*
Экспресс 20	*			* ¹⁾	*	*	*		*
Автоматическая+			*		*				*
Сорочки	*	*	*	*	*	*	*	*	*
Джинсы	*	*	*	*	*		*	*	*
Тёмные вещи	*	*	*	*	*		*	*	*
Спортивное бельё		*	*	*	*	*	*	*	*
Спортивная обувь							* ²⁾		*
Верхняя одежда		*	*	*	*	*	*	*	*
Пропитывание					*				*
Мягкие игрушки		*			*				*
Новые вещи	*				*	*	*		*
Шёлк					*	*	*		*
Подушки		*			*	*	*		*
Гардины	*	*			*	*	*	* ²⁾	*
Доп. полоскание					*				*
Накрахмаливание					*				*
Очистить машину									

1) Опция активирована автоматически и может быть отключена

2) Опция активирована автоматически и не может быть отключена

Скорость окончательного отжима

Программа	Об/мин
Хлопок	1600
Деликатная	1200
Синтетика	600
Шерсть 	1200
Гигиена	1600
Экспресс 20	1600
Освежить	–
Автоматическая +	1200
Сорочки	600
Джинсы	900
Тёмные вещи	1200
Слив / Отжим	1600
Окончательная обработка паром	–
Спортивное бельё	1200
Спортивная обувь	1000
Верхняя одежда	800
Пропитывание	1000
Мягкие игрушки	900
Новые вещи	1200
Шёлк 	600
Подушки	1200
Гардины	600
Доп. полоскание	1600
Накрахмаливание	1600
Очистить машину	–

Вы можете уменьшить скорость вращения барабана для последнего отжима. Выбор скорости отжима, превышающей указанную, не возможен.

Отжим с полосканием

Белье отжимается после основной стирки и между циклами полоскания. При уменьшении скорости окончательного отжима скорость отжима с полосканием при известных условиях также уменьшается. В некоторых программах при скорости вращения барабана менее 700 об/мин добавляется дополнительный цикл полоскания.

Отказ от окончательного отжима (без слива)

- Выберите с помощью кнопки *Доп. опции*  опцию *Без слива*.
- Окончание программы с отжимом:
Стиральная машина предлагает Вам для отжима максимально допустимую скорость. Вы можете выбрать с помощью кнопки \vee более низкую скорость отжима. С помощью кнопки *Старт/Стоп* запускается выполнение окончательного отжима.

- Окончание программы без отжима:

Нажмите кнопку *Дверца*.

Выполняется слив воды. После этого снова нажмите кнопку *Дверца*, чтобы открыть дверцу люка.

Отказ от отжима с полосканием и окончательного отжима (без отжима)

- Выберите скорость отжима *Без* .

После последнего полоскания вода сливается и включается защита от сминания. При включении этой функции в некоторых программах вводится дополнительное полоскание.

С помощью функции отсрочки старта Вы можете установить желаемый срок окончания программы. Отсрочка старта может быть задана на период от 15 минут до максимум 24 часов. Благодаря этому Вы можете, например, пользоваться выгодными ночными тарифами на электроэнергию.

Для обеспечения правильной работы функции отсрочки старта необходимо установить текущее время.

Выбор

- После выбора программы нажмите кнопку ⊕.

Дисплей показывает:

Отсрочка	8:20
Время запуска	8:20
Время окончания	11:19

- Нажмите кнопку Λ, чтобы выбрать желаемую программу.

При первом нажатии кнопки время окончания программы сдвигается на следующие 15, 30, 45 минут или полный час. С каждым следующим нажатием кнопки время сдвигается на 15 минут.

Отсрочка	8:20
Время запуска	15:01
Время окончания	18:00

- Подтвердите выбор кнопкой **OK**.
- Нажмите кнопку *Старт/Стоп*.

На дисплее отображаются оставшиеся часы и минуты до старта программы.

Изменение

Вы можете дополнительно выбрать еще более поздний или более ранний срок окончания программы.

- Нажмите кнопку ⊕.
- Исправьте время окончания программы с помощью кнопки ∨ или Λ.
- Подтвердите выбор кнопкой **OK**.

Отмена программы

- Нажмите кнопку *Старт/Стоп*.

На дисплее высветится:

Выбор
Отменить отсрочку
Включить защит. режим

- Подтвердите выбор кнопкой **OK**.
- Теперь Вы можете выбрать другую программу или
- нажать кнопку *Старт/Стоп*, чтобы сразу запустить программу.

Только после запуска программы машина может установить фактическую величину загрузки. В зависимости от этого программа может закончиться немного раньше или позже.

Обзор программ, которые смогут выполняться после приобретения специального пакета программ, Вы найдете в брошюре "Дополнительные пакеты программ".

Хлопок		От 90° до хол.	максимум 8,0 кг
Изделия	Футболки, нижнее белье, столовое белье и т.д. Текстильные изделия из хлопка, льна или смешанных волокон.		
Указание	Установки 60°/40°C отличаются от <60°C/<40°C> следующим: <ul style="list-style-type: none"> – более короткое время выполнения программ – более длительное время выдержки температуры – повышенный расход энергии При особых требованиях к гигиене выбирайте установку температуры 60°C или выше.		
Хлопок		<60°C/<40°C>	максимум 7,0 кг
Изделия	Нормально загрязненное бельё из хлопка		
Указание	<ul style="list-style-type: none"> – Эти установки являются самыми эффективными в отношении потребления электроэнергии и воды для стирки белья из хлопка. – В программе <60°C> достигнутая температура стирки ниже, чем 60°C, производительность стирки соответствует программе Хлопок 60°C. 		
Указание для испытательных организаций:			
Тестовая программа по норме EN 60456 и установление данных энергоэкономичности согласно директиве 1061/2010			
Деликатная		От 60°C до хол.	максимум 3,5 кг
Изделия	Синтетические ткани, смесовые ткани или обработанный хлопок.		
Указание	При стирке легко мнущихся изделий уменьшите скорость окончательного отжима.		
Синтетика		От 60°C до хол.	максимум 2,5 кг
Изделия	Для чувствительных изделий из синтетических волокон, смесовых тканей, искусственного шелка		
Указание	Для сильно мнущихся текстильных изделий установить скорость отжима.		

Шерсть 		От 40°C до хол.	максимум 2,0 кг
Изделия	Текстильные изделия из чистой шерсти или с содержанием шерсти или изделия, предназначенные для ручной стирки		
Указание	При стирке легко мнущихся изделий обратите внимание на скорость окончательного отжима.		
Гигиена		От 90°C до 30°C	максимум 7,0 кг
Изделия	Текстильные изделия из хлопка или льна, имеющие непосредственный контакт с кожей, или к которым предъявляются особые требования гигиены, например, нижнее белье, постельное белье, постельные чехлы (наматрасники).		
Указание	<ul style="list-style-type: none"> – Для оптимальной гигиены Вы должны выбрать температуру стирки 60°C или выше. – Учитывайте указания производителя на этикетке. 		
Экспресс 20		От 40°C до хол.	максимум 3,5 кг
Изделия	Текстильные изделия из хлопка, которые были едва ношены или на которых лишь незначительные загрязнения.		
Указание	Дополнительная функция Короткая автоматически активирована.		
Освежить		максимум 1,0 кг	
Изделия	Сухая, незагрязненная верхняя одежда, которая немного помята.		
Указание	<ul style="list-style-type: none"> – Маленькая степень загрузки улучшает результат. – Сразу же после окончания программы выньте текстильные изделия и сушите в сушильной машине в программе Разглаживание или Деликатное разглаживание или повесьте на плечики. 		
Автоматическая +		От 40°C до хол.	максимум 5,0 кг
Изделия	Партии отсортированного по цвету белья для программ <i>Хлопок</i> и <i>Деликатная</i>		
Указание	Для каждой партии белья всегда достигается наилучший бережный уход и очистка благодаря автоматически устанавливаемым параметрам стирки (напр., уровень воды, ритм стирки и профиль отжима).		

Сорочки		От 60°C до хол.	максимум 2,0 кг
Указание	<ul style="list-style-type: none"> – Воротнички и манжеты подвергайте предварительной обработке в зависимости от степени загрязнения. – Для мужских сорочек и блуз из шелка используйте программу <i>Шёлк</i> . 		
Джинсы		От 60°C до хол.	максимум 3,0 кг
Указание	<ul style="list-style-type: none"> – Изделия из джинсового материала стирайте вывернутыми наизнанку. – При первой стирке джинсовая одежда часто линяет. Поэтому темные и светлые изделия стирайте отдельно. 		
Тёмные вещи		От 60°C до хол.	максимум 3,0 кг
Изделия	Черное или темное белье из хлопка или смесовых тканей		
Указание	Стирать изделия, вывернув их наизнанку.		
Слив / Отжим			
Указание	<ul style="list-style-type: none"> – Только слив: скорость отжима установить на <i>Без</i> . – Учитывать выбранную скорость отжима. 		
Окончательная обработка паром		От 60°C до хол.	максимум 2,0 кг
Изделия	Влажное, свежестырированное и отжатое белье, образование складок у которого должно быть уменьшено.		
Указание	<ul style="list-style-type: none"> – 5-6 сорочек соответствуют загрузке ок. 2 кг. – Маленькая степень загрузки улучшает результат. – Сразу же после окончания программы выньте текстильные изделия и сушите в сушильной машине в программе Разглаживание или Деликатное разглаживание или повесьте на плечики. 		
Спортивное бельё		От 60°C до хол.	максимум 3,0 кг
Изделия	Одежда для спорта и фитнеса, например, футболки и брюки, спортивное бельё из микрофибры и флиса		
Указание	<ul style="list-style-type: none"> – Не использовать смягчающие ополаскиватели. – Учитывайте указания производителя по уходу. 		



Спортивная обувь		От 40°C до хол.	макс. 2 пары обуви
Изделия	Только спортивная обувь (не кожаная)		
Указание	<ul style="list-style-type: none"> – Учитывайте указания производителя по уходу – Сильные загрязнения предварительно удалить с помощью щетки – Застежки-липучки предварительно застегнуть – Не использовать смягчающие ополаскиватели – Для сушки в сушильной машине используйте сушильную корзину 		
Верхняя одежда		От 40°C до хол.	максимум 2,5 кг
Изделия	Функциональные текстильные изделия, такие как куртки и брюки из тканей с мембранами, например, Gore-Tex®, SYMPATEX®, WINDSTOPPER® и т. д.		
Указание	<ul style="list-style-type: none"> – У курток необходимо застегнуть молнии. – Не использовать смягчающие ополаскиватели. – При необходимости для верхней одежды может быть использована программа <i>Пропитывание</i>. Не рекомендуется пропитывание после каждого цикла стирки. 		
Пропитывание		40°C	максимум 2,5 кг
Изделия	Для дополнительной обработки тканей из микроволокон, лыжных костюмов или скатертей преимущественно из синтетических волокон, если необходимо, чтобы изделия обладали грязе- и водоотталкивающими свойствами.		
Указание	<ul style="list-style-type: none"> – Изделия должны быть свежестиранными и отжатыми или высушенными. – Для сохранения оптимального эффекта необходима заключительная термическая обработка. Это обеспечивается сушкой в сушильной машине или глажением. 		
Мягкие игрушки		От 40°C до хол.	максимум 1,0 кг
Изделия	Мягкие игрушки, которые обозначены производителем пригодными для стирки.		
Указание	Не стирать игрушки с соломенным наполнителем.		

Новые вещи		От 40°C до хол.	максимум 3,0 кг
Изделия	Новые текстильные изделия из хлопка, махровой ткани или полиэстера.		
Указание	Из волокон удаляются остатки химических веществ, используемые при производстве одежды.		
Шёлк 🐼		От 30°C до хол.	максимум 1,0 кг
Изделия	Шелк и любые изделия, предназначенные для ручной стирки и не содержащие шерсть.		
Указание	Тонкие колготки и бюстгалтеры стирайте в бельевом мешке.		
Подушки		От 90°C до хол.	2 подушки (40 x 80 см) или 1 подушка (80 x 80 см)
Изделия	Стирающиеся подушки с синтетическим наполнителем		
Указание	См. этикетку по уходу на изделии!		
Гардины		От 40°C до хол.	максимум 2,0 кг
Изделия	Гардины, для которых производителем разрешена машинная стирка. Для удаления пыли автоматически выполняется предварительное полоскание без моющих средств.		
Указание	<ul style="list-style-type: none"> – Для сильнопомнувшихся гардин снизьте скорость последнего отжима или исключите его. – Снять гардинные кольца 		

Доп. полоскание		максимум 7,0 кг
Изделия	Для прополаскивания текстильных изделий, постиранных вручную	
Указание	– При стирке легко мнущихся изделий уменьшите скорость окончательного отжима.	
Накрахмаливание		максимум 7,0 кг
Изделия	Скатерти, салфетки, рабочая одежда, которые должны быть накрахмалены.	
Указание	<ul style="list-style-type: none"> – При стирке легко мнущихся изделий следите за скоростью окончательного отжима. – Белье для накрахмаливания должно быть свежeweыстиранным, но без обработки ополаскивателем. 	
Очистить машину		75°C
без загрузки		
<p>В результате частой стирки при низких температурах возникает опасность появления микроорганизмов в стиральной машине.</p> <p>Благодаря очистке стиральной машины количество микроорганизмов и грибков заметно сокращается, уменьшается налет и предотвращается образование запахов.</p>		
Указание	<ul style="list-style-type: none"> – Оптимального результата Вы достигнете при использовании средства Miele для чистки посудомоечных и стиральных машин. В качестве альтернативы возможно применение порошкообразного универсального моющего средства. – Дозировка очистителя или универсального средства происходит с помощью отсека для моющих средств и добавок. – Не загружайте белье. Очистка выполняется при пустом барабане. 	

	Основная стирка		Полоскание		Отжим	
	Уровень воды	Ритм стирки	Уровень воды	Циклы полоскания	Отжим с полосканием	Последний отжим
Хлопок		(A)		2-4 ¹⁾²⁾	✓	✓
Деликатная		(C)		2-3 ³⁾	✓	✓
Шерсть		(F)		2	✓	✓
Автоматическая +		(A)(B)(C)		2-3 ³⁾	✓	✓
Сорочки		(C)		2	-	✓
Экспресс 20		(B)		1-3 ³⁾	✓	✓
Тёмные вещи		(B)		3-4 ³⁾	✓	✓
Синтетика		(D)		3	-	✓
Джинсы		(C)		3	-	✓
Спортивное бельё		(C)		2-3 ³⁾	✓	✓
Спортивная обувь ⁶⁾		(E)		2	-	✓
Верхняя одежда		(D)		3	✓ ⁴⁾	✓
Пропитывание		(D)	-	-	-	✓
Мягкие игрушки		(C)		3	✓	✓
Гигиена		(B)		3-4 ²⁾	✓	✓
Новые вещи		(B)		2-3 ³⁾	✓	✓
Шёлк		(F)		2	-	✓
Подушки		(D)		3	-	✓
Гардины ⁶⁾		(D)		3	-	✓
Доп. полоскание	-	-		2	-	✓
Накрахмаливание		(C)	-	-	-	✓
Слив / Отжим	-	-	-	-	-	✓
Очистить машину		(A)		2	-	-

Расшифровка символов находится на следующей странице.

-  = низкий уровень воды
 = средний уровень воды
 = высокий уровень воды
Ⓐ = Интенсивный ритм
Ⓑ = Нормальный ритм
Ⓒ = Щадящий ритм
Ⓓ = Чувствительный ритм
Ⓔ = Ритм раскачивания
Ⓕ = Ритм ручной стирки

Стиральная машина оснащена электронным управлением с функцией автоматического распознавания загрузки. Стиральная машина самостоятельно определяет необходимое для стирки потребление воды, в зависимости от количества белья и его способности впитывать воду. Это ведет к различному выполнению программ и разной продолжительности стирки.

Приводимые здесь сведения о выполнении программ всегда относятся к основной программе при максимальной загрузке. Дополнительно выбираемые функции не учитываются.

Дисплей Вашей стиральной машины постоянно информирует Вас во время стирки о достигнутом цикле программы.

Особенности выполнения программы:

Защита от сминания:

После завершения программы барабан вращается еще максимум 30 минут, препятствуя таким образом образованию складок. Исключение: в программе *Шерсть* функция защиты от сминания не включается.

Стиральную машину можно открыть в любое время.

- 1) При выборе температуры от 90°C до 60°C выполняется 2 цикла полоскания. При выборе температуры ниже 60°C выполняется 3 цикла полоскания.
- 2) Третий или напр. четвертый цикл полоскания происходит, если:
 - в барабане образовалось слишком много пены
 - скорость последнего отжима менее 700 об/мин
 - выбрана функция *Без* ☉
- 3) Третий цикл полоскания происходит, если:
 - выбрана функция *Без* ☉
- 4) В программе *Верхняя одежда* отжим текстильных изделий выполняется только после основной стирки.
- 5) Запуск отжима: Перед стиркой выполняется запуск отжима для удаления воздуха из подушки. После этого вода для основной стирки подается через ячейку .
- 6) Предварительное полоскание: Для удаления пыли автоматически выполняется предварительное полоскание без моющих средств.

Стирка	
Число на символе в виде чана указывает максимальную температуру, при которой можно стирать изделие.	
	нормальная механическая нагрузка
	щадящая механическая нагрузка
	особо щадящая механическая нагрузка
	Ручная стирка
	Стирка не разрешена

Примеры выбора программ

Программа	Символ по уходу
Хлопок	
Деликатная	
Синтетика	
Шерсть	
Шёлк	
Экспресс 20	
Автоматическая+	

Сушка	
Точки обозначают температуру.	
	Нормальная температура
	Пониженная температура
	не предназначено для сушки

Ручное и машинное глажение	
Точки обозначают диапазоны температур.	
	прим. 200°C
	прим. 150°C
	прим. 110°C
	Глажение не разрешается

Профессиональная чистка	
	Чистка химическими растворителями. Буквы обозначают вид чистящего средства.
	Аква-чистка
	Химическая чистка не допускается

Отбеливание	
	Допускается применение любого средства окислительного отбеливания
	Допускается применение только кислородных отбеливателей
	Отбеливание не разрешается

Отмена программы

В любое время после запуска программы Вы можете отменить ее выполнение.

- Нажмите кнопку *Старт/Стоп*.

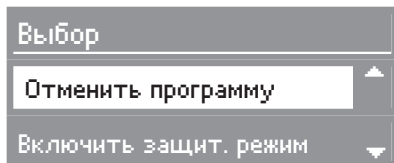

- Нажмите кнопку **OK**.

Стиральная машина откачивает моющий раствор.

Если Вы хотите вынуть белье:

- Нажмите кнопку *Дверца*.

Если Вы хотите выбрать другую программу:

- Выключите стиральную машину кнопкой ①.
- Снова включите стиральную машину.
- Следите за наличием моющего средства в отсеке для моющих средств. Если его нет, то наполните отсек заново.
- Выберите новую программу.

Остановка выполнения программы

- Выключите стиральную машину кнопкой ①.

Для продолжения:

- Снова включите стиральную машину кнопкой ①.

Изменение

Программа

Изменить программу после ее запуска невозможно.

Температура

Изменение возможно в течение первых пяти минут.

Скорость отжима

Изменение возможно до начала окончательного отжима.

Опции

Выбор и отмена опций *Короткая* и *Больше воды* возможны в течение первых пяти минут. Исключение: *Экспресс 20*

При активизированной защитной блокировке не могут быть предприняты какие-либо изменения.

Добавление или извлечение белья

- Нажмите кнопку *Дверца*, чтобы открылась дверца люка.
- Добавьте или извлеките часть белья.
- Закройте дверцу люка.

Выполнение программы будет должно автоматически.

Обратите внимание:

После запуска программы стиральная машина не может определить изменения в количестве белья.

Поэтому после добавления или извлечения части белья стиральная машина всегда ориентируется на максимальную загрузку.

Указанное время выполнения программы может увеличиться.

Дверца не открывается, если:

- температура моющего раствора выше **55°C**.
- уровень воды превышает определенное значение.
- машина достигла этапа программы *Отжим*.

Если Вы нажмете на кнопку *Дверца* при наличии вышеперечисленных условий, на дисплее появится следующая индикация:

**Дверца
заблокирована**

Защитная блокировка

Защитная блокировка предотвращает возможность открывания стиральной машины во время стирки или прерывания программы.

Включение защитной блокировки

- После запуска программы нажмите кнопку *Старт/Стоп*.

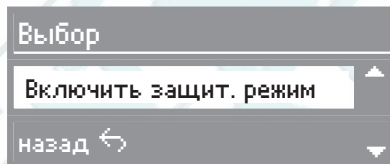

- Нажмите кнопку *✓* пока *Защитная блокировка* не будет выделена и подтвердите с помощью кнопки **OK**.

В качестве подтверждения на дисплее появится надпись:

 **Управление
заблокировано**

Теперь защитная блокировка включена и будет автоматически отменена после окончания программы.

Выключение защитной блокировки

- Нажмите кнопку *Старт/Стоп*.

На дисплее высветится:



Выключить защитную блокировку

- Нажмите кнопку **OK**, и на дисплее появится сообщение:

 **Управление
разблокировано**

Правильный выбор моющих средств

	Универсальное моющее средство	Для цветных тканей	Для деликат. тканей*	Специальные средства**	Средство для пропитки	Кондиционер
Хлопок	X	X	–	–	–	X
Деликатная	X	X	–	–	–	X
Синтетика	–	–	X	–	–	X
Шерсть 🐾	–	–	–	X	–	X
Гигиена ²⁾	X	–	–	–	–	X
Экспресс 20 ¹⁾	X	X	–	–	–	X
Автоматическая +	X	X	–	–	–	X
Сорочки	X	X	–	–	–	X
Джинсы ¹⁾	–	X	–	–	–	X
Тёмные вещи ¹⁾	–	X	–	–	–	X
Спортивное бельё ¹⁾	X	X	–	X	–	–
Спортивная обувь ¹⁾	–	X	–	–	–	–
Верхняя одежда	–	–	X	X	–	–
Пропитывание	–	–	–	–	X	–
Мягкие игрушки ¹⁾	–	X	X	–	–	–
Новые вещи	X	X	–	–	–	X
Шёлк 🐾	–	–	X	–	–	X
Подушки ¹⁾	X	X	–	X	–	–
Гардины ²⁾	X	X	–	X	–	–
Накрахмаливание	–	–	–	X	–	–
Очистить машину	X	–	–	X	–	–

- 1) Использование жидкого моющего средства. При выбранной предварительной стирке рекомендовано вставить емкость для жидкого моющего средства в камеру . Емкость можно приобрести у дилера Miele или в сервисной службе Miele.
 - 2) Использование стирального порошка
- * Специальные моющие средства:
Моющие средства, которые были разработаны специально для этой программы стирки или модели (напр., Miele CareCollection, глава "Дополнительно приобретаемые принадлежности")
 - ** Необходимо использовать только средства для пропитки с пометкой "подходит для изделий с водонепроницаемой пленкой", поскольку такие средства основаны на соединениях фтора. **Не допускается** применение парафиносодержащих средств. Заполняйте средством для пропитки ячейку .

Вы можете использовать любые моющие средства, предназначенные для стиральных машин. Указания по применению и дозировке приводятся на упаковке моющего средства.

Дозировка зависит от:

- степени загрязненности белья
 - слабозагрязненное белье
Не заметно загрязнений и пятен. Одежда, например, пахнет потом.
 - среднезагрязненное белье
Загрязнения видны и/или имеется небольшое количество легких пятен.
 - сильнозагрязненное белье
Очень заметны загрязнения и/или пятна.
- количества белья (учитывайте рекомендации по дозировке)
- жесткости воды
Если Вы не знаете уровень жесткости воды, запросите данные на предприятии водоснабжения.

Жесткость воды

Уровень жесткости	Общая жесткость в ммоль/л	в немецких градусах °d
мягкая (I)	0 - 1,5	0 - 8,4
средняя (II)	1,5 - 2,5	8,4 - 14
жесткая (III)	свыше 2,5	свыше 14

Помощь при дозировке

Используйте для дозировки моющего средства предоставленные производителем моющего средства вспомогательные средства, особенно для дозировки жидких моющих средств.

Смягчитель воды

Для экономии моющего средства при жесткости воды в диапазонах II и III Вы можете добавлять смягчитель воды. Правильная дозировка приводится на упаковке. Сначала заправьте моющее средство, а затем уже смягчитель.

При этом дозировку моющего средства Вы можете осуществлять, как для диапазона жесткости I.

Компоненты моющего средства

Если Вы стираете, используя несколько компонентов (например, при самостоятельном составлении моющего средства), заполните ячейку средствами в следующем порядке **Ш**:

1. Моющее средство
2. Смягчитель
3. Пятновыводитель

Таким образом, будет лучше проходить размыв моющих средств при стирке.

Средства для ухода за бельем

Ополаскиватель

придает изделиям мягкость на ощупь и снижает их статический заряд при последующей машинной сушке.

Добавки для придания формы

являются синтетическим средством для подкрахмаливания, дающим изделиям жесткость на ощупь.

Крахмал

придает текстильным изделиям жесткость и плотность.

Автоматическое использование добавок

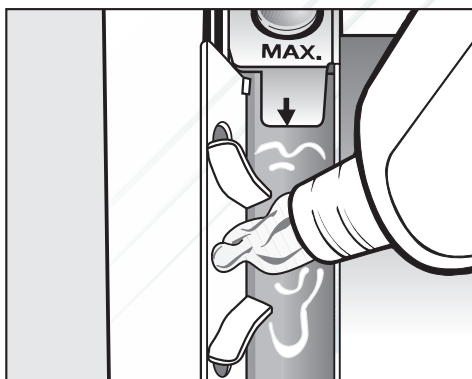

- Заполните ополаскивателем, добавкой для придания формы или жидким крахмалом ячейку ☼. **Не превышайте максимальный уровень заполнения.**

При выполнении последнего полоскания средство будет размыто. По окончании программы стирки незначительные остатки воды останутся в ячейке ☼.

Проведя несколько раз автоматическое накрахмаливание, очистите отсек для добавок, особенно сифрон.

Отдельное полоскание с добавками или накрахмаливание

- Отмерьте и подготовьте средство, как указано на упаковке.
- Заполняйте жидкими средствами ячейку ☼, а порошкообразными или вязкими средствами ячейку ☽.
- Поверните переключатель на *Доп. программы/Установки* ☐ и выберите программу *Накрахмаливание*.
- Выберите скорость отжима или опцию *Без слива*.
- Нажмите кнопку *Старт/Стоп*.

Обесцвечивание / окрашивание

- Не применяйте никакие обесцвечивающие средства в стиральной машине.
- Проведение окрашивания в стиральной машине разрешено только в бытовых целях. Используемая при окрашивании соль при длительном применении может отрицательно воздействовать на нержавеющую сталь. Поэтому строго соблюдайте предписания производителя красящего средства.

Очистка барабана (Гигиена - info)

При стирке с низкими температурами и/или использованием жидких моющих средств существует опасность появления микроорганизмов и запахов в стиральной машине. Очищайте машину с помощью программы *Очистить машину*. Это должно происходить сразу после появления сообщения на дисплее **Гигиена - info**.

Чистка корпуса и панели управления

⚠ Перед чисткой и уходом выньте вилку сетевого кабеля из сети.

⚠ Ни в коем случае не мойте стиральную машину струей воды из шланга.

- Чистите корпус и панель управления, используя мягкое моющее средство или мыльный раствор, и вытрите их насухо мягкой салфеткой.
- Внутреннюю поверхность барабана чистите специальными средствами для нержавеющей стали.

⚠ Не применяйте чистящие средства, содержащие растворители, абразивные средства, средства для чистки стекол и универсальные чистящие средства! Они могут вызвать повреждения пластиковых поверхностей и других деталей.

Чистка отсека для моющих средств

Отсеки для моющего средства предварительной и основной стирки являются самоочищающимися. В гигиенических целях общая очистка отсека для моющих средств должна производиться регулярно.

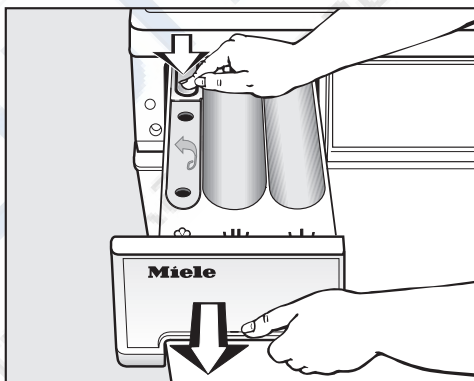

- Выдвиньте отсек для моющих средств и добавок до упора, нажмите на кнопку открывания и выньте отсек.
- Промойте отсек для моющих средств и добавок теплой водой.

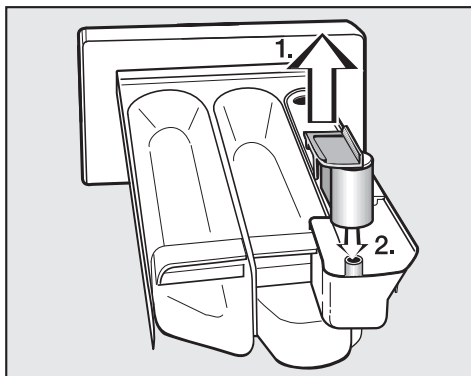

■ Очистите сифон.

1. Вытяните сифон из ячейки ☼ и промойте под струей теплой воды. Также вымойте трубку, на которой находится сифон.
2. Поставьте на место трубку сифона.

Особенно тщательно чистите сифон после неоднократного применения жидкого крахмала, так как его остатки вызывают склеивание деталей.

Чистка места размещения отсека для моющих средств

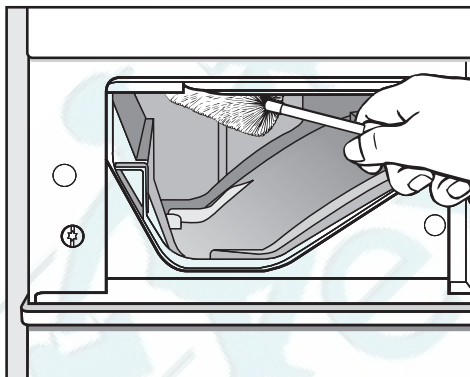

- С помощью ершика для мытья бутылок удалите остатки моющих средств и отложения извести с форсунок подачи воды в отсеке для моющих средств.

Чистка фильтра в системе подачи воды

Стиральная машина оснащена фильтром для защиты вентиля подвода воды.

Фильтр в резьбовом соединении шланга подачи воды необходимо проверять каждые 6 месяцев. При частых перебоях в сети водоснабжения этот промежуток может быть короче.

- Перекройте кран водоснабжения.
- Отверните шланг залива воды с крана водоснабжения.

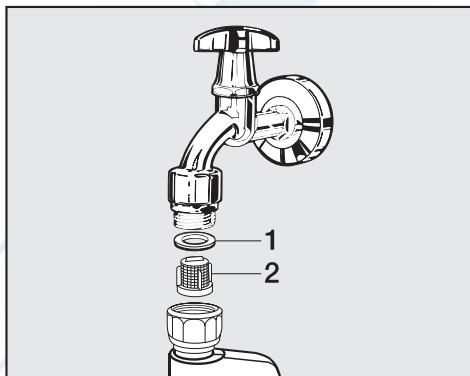

- Снимите резиновое уплотнительное кольцо **1** с направляющей.
- Захватите стенку пластмассового фильтра **2** плоскогубцами и вытащите фильтр наружу.
- Почистите сетку фильтра.
- Установка фильтра выполняется в обратной последовательности.

Резьбовое соединение накрунуть плотно на кран водоснабжения и открыть его. В том случае, если вода проникает наружу, резьбовое соединение следует подтянуть.

Сетка фильтра после очистки **должна** быть обязательно установлена обратно.

Что делать, если . . .

Вы можете самостоятельно устранить большинство помех и неисправностей, которые могут возникнуть при повседневной эксплуатации. Во многих случаях Вы сможете сэкономить время и деньги, так как Вам не придется вызывать мастера из сервисной службы.

Нижеприведенные таблицы должны Вам помочь найти причины возникающих помех или неисправностей и устранить их. Однако, обратите внимание, что:

 Ремонт электроприборов имеют право производить только квалифицированные авторизованные специалисты. Неправильно выполненные ремонтные работы могут стать причиной серьезной опасности для пользователя.

Не запускается никакая программа стирки

Проблема	Причина	Устранение
Дисплей остается темным, и не горят индикаторы кнопок программ.	Отсутствует электропитание стиральной машины.	Проверьте, <ul style="list-style-type: none">– вставлена ли сетевая вилка в розетку.– исправен ли предохранитель.
Теперь на дисплее появится сообщение о необходимости ввести пин-код.	Включена функция запроса пин-кода.	Введите пин-код и подтвердите его. Выключите функцию запроса пин-кода, если Вы не хотите, чтобы при следующем включении машины появлялся этот запрос.
Дисплей не горит.	Дисплей автоматически выключается в целях экономии электроэнергии (режим ожидания).	Нажмите любую кнопку. Машина выйдет из режима ожидания.

На дисплее появляется следующее сообщение

Сообщение о неисправности		Причина	Устранение ¹⁾
	Ошибка подачи воды. Открыть водопровод. кран	Заблокирована или нарушена подача воды.	Проверьте, <ul style="list-style-type: none"> – полностью ли открыт водопроводный кран. – нет ли перегибов у заливного шланга. – не слишком ли низкое давление воды.
	Ошибка слива воды Проверить слив	<ul style="list-style-type: none"> – Заблокирован или нарушен слив воды. – Сливной шланг уложен слишком высоко. 	<ul style="list-style-type: none"> – Очистите сливной фильтр и сливной насос. – Максимальная высота слива составляет 1 м.
	Сработала система Waterproof. Закройте вод. кран	Среагировала система защиты от протечек.	<ul style="list-style-type: none"> – Закройте водопроводный кран. – Обратитесь в сервисную службу.
	Техн. ошибка xxx Обратитесь в сервисную службу	Произошла неполадка.	Запустите выполнение программы еще раз. Если опять появится сообщение о неисправности, вызовите специалиста сервисной службы.

¹⁾ Чтобы отключить индикацию о неисправности: выключите стиральную машину кнопкой .

На дисплее в конце программы высвечиваются сообщения об ошибках

Сообщение о неисправности	Причина	Устранение
Проверить дозировку	При стирке образовалось слишком много пены.	Проверьте: <ul style="list-style-type: none"> – дозированное количество моющего средства. – при автоматической дозировке моющего средства количество дозируемого средства. – Учитывайте указания на упаковке моющего средства и степень загрязненности белья.
Гигиена Инфо	На протяжении долгого времени не было стирки при температуре выше 60°C.	Для предотвращения образования бактерий и запаха в стиральной машине запустите программу <i>Очистить машину</i> с применением средства для чистки посудомоечных и стиральных машин Miele или порошкообразного универсального моющего средства.

Неполадки при определении загрузки или установки нулевой точки сенсора

Проблема	Причина	Устранение
При заполненном барабане дисплей показывает загрузку <25% или не показывает никакую загрузку.	При выключении стиральной машины в ее барабане находилось белье. В результате этого была переставлена нулевая точка сенсора загрузки.	<ul style="list-style-type: none"> – Выньте белье из барабана. – Выключите стиральную машину и оставьте дверцу открытой. – Включите стиральную машину. – Установите нулевую точку заново. <p>Подробное описание Вы найдете в главе "Установка нулевой точки сенсора загрузки".</p>
При пустом барабане дисплей показывает более высокую загрузку, чем <25%.	Нулевая точка сенсора загрузки смещена.	Проверните барабан на один оборот. Если после этого дисплей будет показывать более высокую загрузку, чем <25%, снова установите нулевую точку (см. предыдущий раздел).
<p>Сообщение о неполадке: Установка нулевой точки не возможна, открыть дверцу высвечивается на дисплее.</p>	Дверца люка стиральной машины закрыта.	<ul style="list-style-type: none"> – Откройте дверцу люка. – Выключите стиральную машину и оставьте дверцу открытой. – Включите стиральную машину. – Попробуйте снова установить нулевую точку сенсора загрузки.

Общие проблемы, связанные с работой стиральной машины

Проблема	Причина	Устранение
Во время отжима стиральная машина стоит неустойчиво.	Ножки машины стоят неровно и не закреплены контргайкой.	Выровняйте машину, чтобы она стояла устойчиво, и закрепите ножки контргайкой.
Стиральная машина не отжала белье, и оно осталось мокрым.	При отжиме образовался сильный дисбаланс и скорость отжима автоматически была уменьшена.	Всегда кладите в барабан большие и маленькие вещи, чтобы достичь равномерного распределения.
Появление необычных шумов при работе насоса	Это не является неисправностью! Шумы в начале и конце процесса откачивания воды - нормальное явление.	
Шум при образовании пара.	Это не является неисправностью! Шум возникает при образовании и подаче пара.	
При образовании пара испарения выходят через отсек для моющих средств.	Это не является неисправностью! В зависимости от степени загрузки и температуры окружающей среды испарения могут выходить из отсека для моющих средств.	

Проблема	Причина	Устранение
В отсеке для моющих средств скопилось много остатков порошка и добавок.	Недостаточен напор воды.	<ul style="list-style-type: none"> – Почистите фильтр в системе подвода воды. – При необходимости выберите дополнительную опцию <i>Аква плюс</i>.
	Стиральные порошки в сочетании со смягчающими добавками имеют склонность к склеиванию.	Вымойте отсек для моющих средств. В дальнейшем заполняйте отсек сначала моющим средством, затем смягчающими средствами.
Не полностью смывается ополаскиватель, или в ячейке ☼ остается слишком много воды.	Сифон занимает неправильное положение или засорен.	Очистите сифон, смотри главу "Чистка и уход", раздел "Чистка кюветы для моющих средств и добавок".
Дисплей показывает сообщения на иностранном языке.	В меню "Установки" "Язык" Г был выбран другой язык.	Установите нужный язык. Символ флага будет служить для Вас при этом ориентиром.

Дверца не открывается	
Причина	Устранение
Стиральная машина не подключена к электросети и/или не включена.	Вставьте вилку в розетку и/или включите стиральную машину кнопкой ⏻ .
Включена защитная блокировка.	Выключите защитную блокировку, как описано в главе "Изменение хода программы", разделе "Защитная блокировка".
Включена функция запроса пин-кода.	Выключите функцию запроса пин-кода, как описано в главе "Меню <i>Установки</i> ".
Нарушено электроснабжение	Откройте дверцу люка, как описано в следующем разделе.
Неправильно закрылась дверца.	Сильно прижмите дверцу в области замка, затем нажмите кнопку <i>Дверца</i> .
В барабане еще остается вода, и стиральная машина не может ее откачать.	Очистите сливной фильтр и сливной насос, как описано в следующем разделе.
После истечения остаточного времени в программах <i>Окончательная обработка паром</i> или <i>Освежить</i> дверца не открывается.	Программы <i>Окончательная обработка паром</i> или <i>Освежить</i> часто запускаются одна за другой. В связи с применением пара температура барабана выше 55°C и дверца не открывается для защиты от ожогов. Подождите несколько минут пока температура барабана понизится.
В целях защиты от ожогов дверцу люка невозможно открыть при температуре моющего раствора выше 55°C.	

Открытие дверцы загрузочного люка при засорении слива и/или отсутствии электропитания

- Выключите стиральную машину.

С внутренней стороны панели люкеты для моющих средств и добавок находится специальный ключ (шпатель) для открывания крышки люка сливного фильтра.

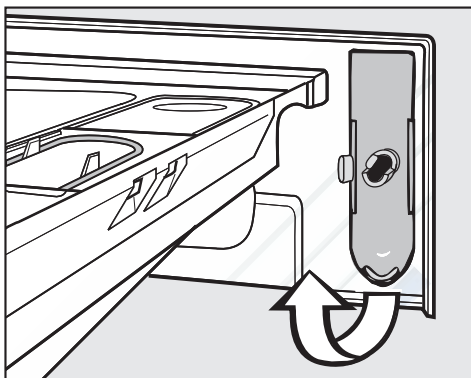

- Достаньте шпатель.

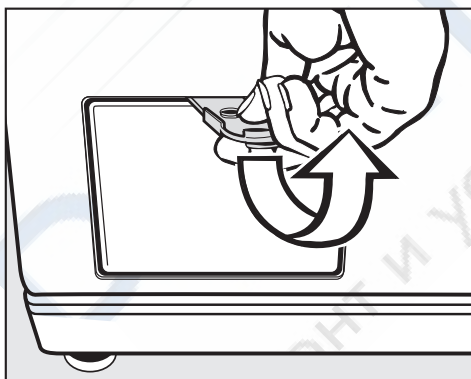

- Откройте крышку люка сливного фильтра.

Засорение слива

Если слив забит, в стиральной машине не может находиться большое количество воды (**макс. 25 л**).

⚠ Осторожно: если незадолго до начала работ стирка проводилась при высокой температуре, существует опасность обжечься!

Слив воды

- Поставьте какую-либо емкость под крышкой.

Не выворачивайте сливной фильтр полностью.



- Ослабьте сливной фильтр настолько, чтобы вытекала вода.

Прерывание слива воды:

- Снова заверните сливной фильтр.

Если вода больше не вытекает:

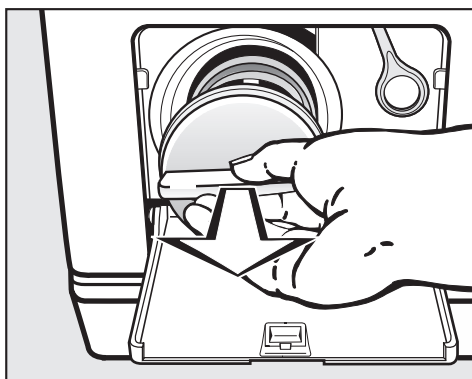

- Полностью выверните фильтр.
- Тщательно очистите фильтр.

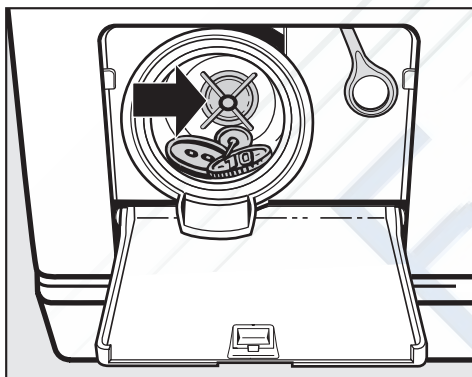

- Проверьте, легко ли могут крутиться лопасти сливного насоса, в противном случае удалите посторонние предметы (пуговицы, монеты и т.п.) и почистите внутреннее пространство.
- Вставьте обратно сливной фильтр и плотно его закрутите.

! Если фильтр не будет установлен и плотно завернут, вода будет вытекать из стиральной машины.

Во избежание потери моющего средства, наполните после очистки сливного фильтра ок. 2 л воды через отсек для моющего средства. Излишняя вода будет автоматически откачана перед следующим циклом стирки.

Открытие дверцы загрузочного люка

! Обязательно убедитесь перед выемкой белья, что барабан остановился. Манипуляции с вращающимся барабаном связаны с риском получения травмы.

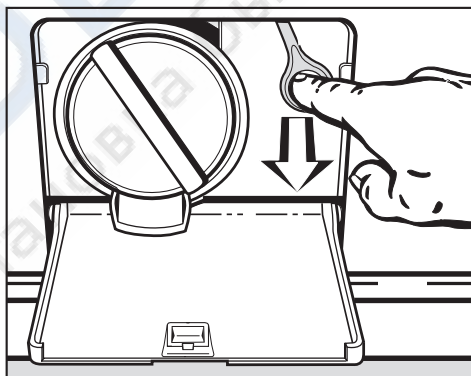

- Потяните за аварийный деблокиратор. Дверца загрузочного люка открывается.

При неисправностях, которые Вы не можете устранить самостоятельно, обратитесь, пожалуйста, в сервисную службу Miele.

Информацию о сервисной службе Miele и условиях гарантии Вы найдете в разделе "Гарантия качества товара".

Сервисной службе необходимо сообщить модель и номер Вашей стиральной машины. Эту информацию Вы найдете на типовой табличке при открытой дверце загрузочного люка над смотровым стеклом.

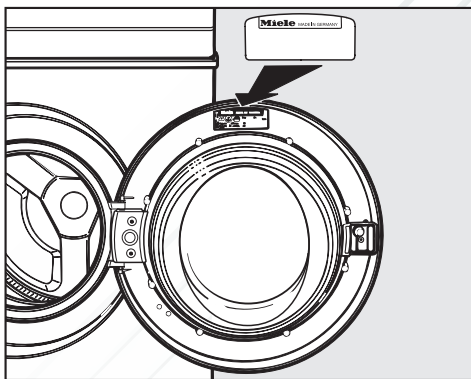

Сертификат (только для РФ)

РОСС DE.ME10.B11581 с 25.02.2010
по 25.02.2014

Соответствует требованиям:

ГОСТ Р 52161.2.7-2009
(МЭК 60335-2-7-2008),
ГОСТ Р 52161.2.4-2003,
ГОСТ Р 51318.14.1-2006 (Р. 4),
ГОСТ Р 51318.14.2-2006 (Р. 5, 7),
ГОСТ Р 51317.3.2-2006 (Р. 6, 7),
ГОСТ Р 51317.3.3-2008

Обновление программ (модернизация)

Оптический интерфейс PC служит сервисной службе местом подключения компьютера для обновления программ (PC = Programm Correction, т.е. коррекция программ).

Благодаря этому созданные в будущем новые моющие средства, текстильные изделия и технологии стирки будут учитываться в управлении Вашей стиральной машиной.

Miele своевременно проинформирует Вас о возможности обновления программ.

Принадлежности, приобретаемые дополнительно

Дополнительные принадлежности для этой стиральной машины Вы сможете приобрести в специализированном магазине или в сервисной службе Miele.

Нижеследующая информация актуальна только для Украины:
соответствует требованиям
"Технического регламента ограничения использования некоторых небезопасных веществ в электрическом и электронном оборудовании (2002/95/ЕС)"
Постановление Кабинета Министров Украины от 03.12.2008 № 1057

Вид спереди

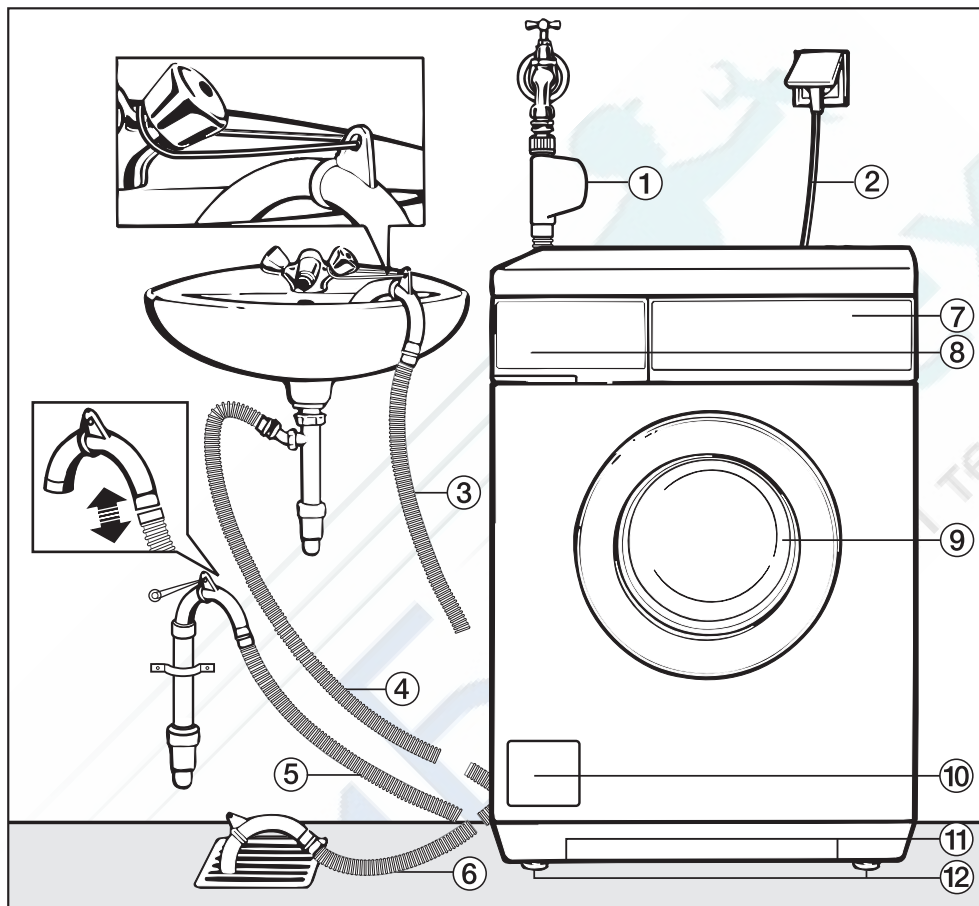

- ① Система Waterproof (защита от протечек) заливного шланга
- ② Сетевой кабель
- ③ - ⑥ Сливной шланг (с вращаемым съемным переходником) с различными вариантами слива воды
- ⑦ Панель управления
- ⑧ Кювета с отсеками для моющих средств и добавок по уходу за бельем
- ⑨ Дверца загрузочного люка
- ⑩ Крышка люка сливного фильтра, сливного насоса и аварийного деблокиатора дверцы
- ⑪ Выемки для перемещения машины
- ⑫ Четыре ножки, регулируемые по высоте

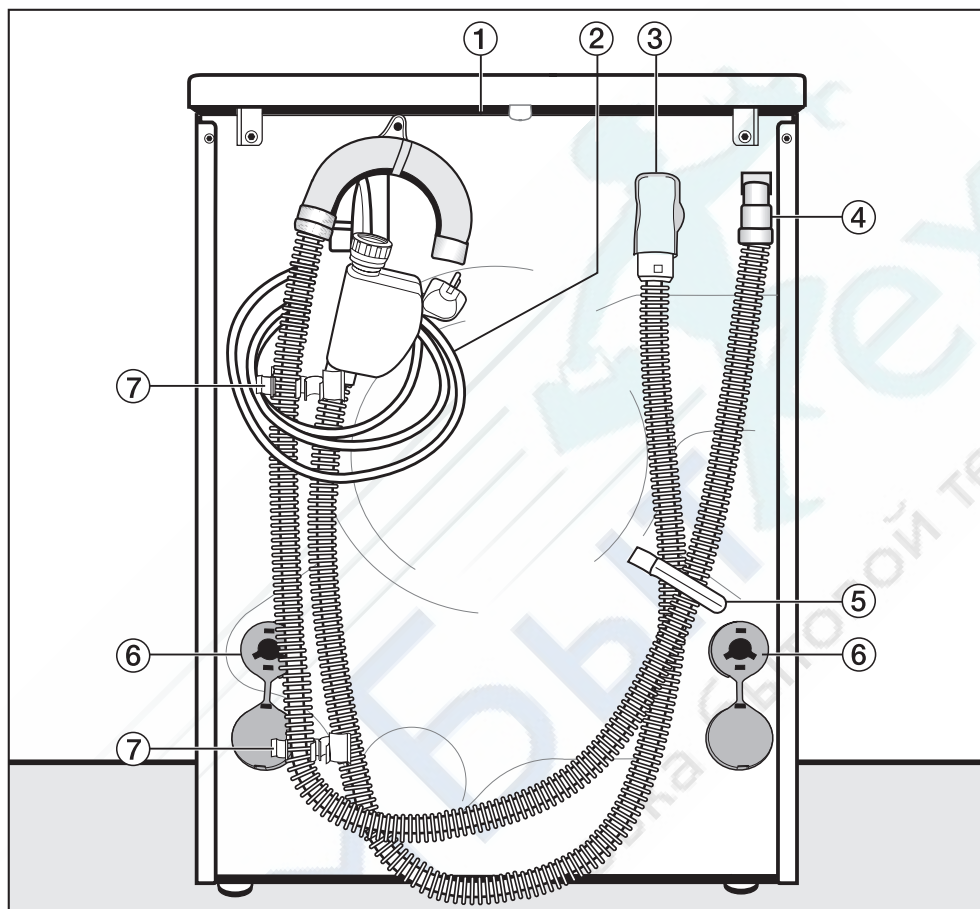
Вид сзади

- ① Выступ на крышке для перемещения машины
- ② Электрическое подключение
- ③ Заливной шланг с системой защиты от протечек Waterproof
- ④ Сливной шланг
- ⑤ Транспортничное крепление для заливного и сливного шлангов
- ⑥ Стопоры транспортничных стержней
- ⑦ Транспортничное крепление для заливного и сливного шлангов и крепление для снятых транспортничных шланг

Поверхность для установки

Лучшей поверхностью для установки считается бетонный пол. В отличие от деревянного пола или поверхности из "мягких" материалов бетон практически не вибрирует при выполнении машиной отжима.

Обратите внимание:

- Устанавливайте стиральную машину в вертикальном и устойчивом положении.
- Не устанавливайте стиральную машину на мягких половых покрытиях, так как в этом случае во время отжима происходит вибрация.

При установке на деревянном половом покрытии:

- Поставьте стиральную машину на фанерное основание (мин. размеры 59x52x3 см). Это основание должно быть по возможности привинчено в нескольких местах к несущим балкам, а не только к настилу.

По возможности устанавливайте машину в углу помещения, где устойчивость пола является наибольшей.

⚠ При установке на основании (бетонный или кирпичный цоколь) стиральная машина **должна** быть зафиксирована креплениями (их можно приобрести в фирменном магазине или сервисной службе фирмы Miele). Иначе существует опасность, что машина упадет с основания при отжиме.

Перенос стиральной машины к месту установки

Для переноски стиральной машины с упаковочного поддона на место монтажа используйте ее передние выемки и заднюю сторону выступа крышки.

⚠ Ножки машины и площадь для ее размещения должны быть сухими, в противном случае существует опасность скольжения машины при отжиме.

Удаление транспортировочного крепления

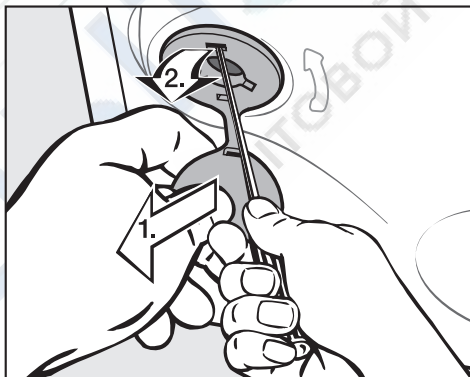

- Удалите левый и правый стопоры.

1. Потяните за закрепленные заглушки стопора и
2. ослабьте с помощью отвертки верхний стопор.

Установка и подключение

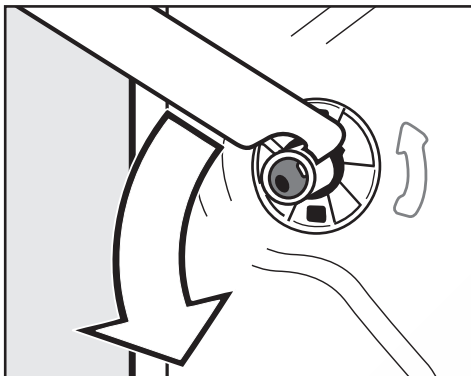

- Поверните левый транспортировочный стержень прилагаемым гаечным ключом на 90° и

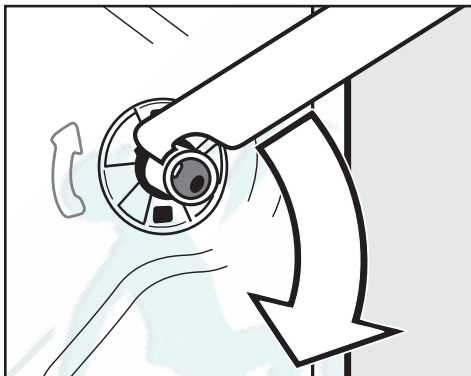

- Поверните правый транспортировочный стержень на 90° и

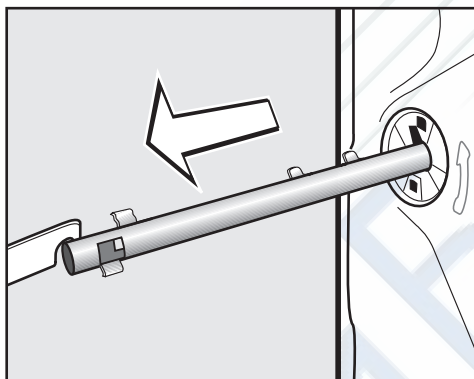

- выньте стержень.

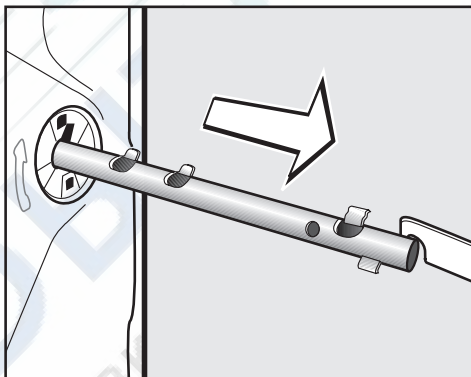

- выньте стержень.

⚠ Закройте отверстия удаленного транспортировочного крепления! При незакрытых отверстиях существует опасность повреждения.

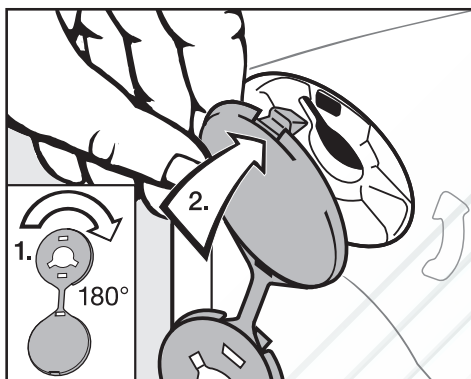

- Отверстия закройте заглушками.

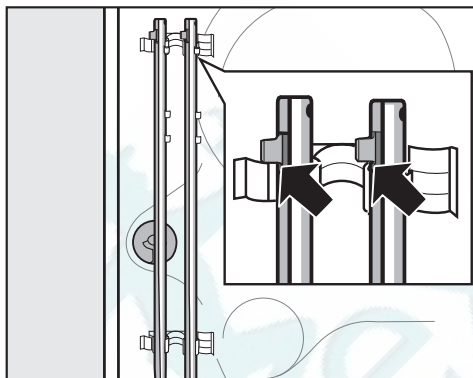

- Закрепите транспортировочный стержень на задней стенке стиральной машины. Следите за тем, чтобы верхний стопор располагался над креплением.

⚠ Не допускается транспортировка стиральной машины без транспортировочного крепления. Сохраните его. Крепление необходимо будет снова смонтировать перед перемещением машины (например, при переезде).

Установка транспортировочного крепления

Установку транспортировочного крепления производят в обратной последовательности.

Выравнивание машины

Стиральная машина должна устойчиво стоять на всех четырех ножках в вертикальном положении, чтобы можно было гарантировать ее безупречную работу.

Неправильная установка приводит к повышению расхода электроэнергии и воды, а также возможно скольжение стиральной машины.

Выворачивание и закрепление ножек

Выравнивание стиральной машины осуществляется с помощью четырех винтовых ножек. При поставке стиральной машины все ножки полностью завернуты.

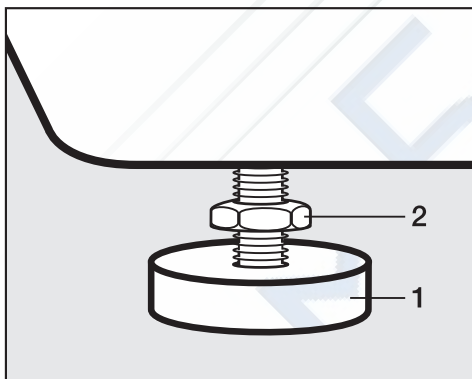

- Отвинтите контргайку **2**, поворачивая ее по часовой стрелке прилагаемым гаечным ключом. Выворачивайте контргайку **2** вместе с ножкой **1**.

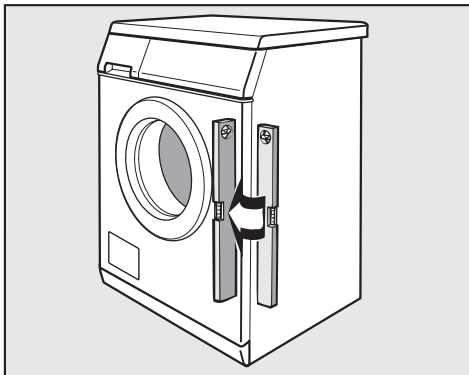

- Проверьте с помощью ватерпаса вертикальное положение машины.
- Удерживайте ножку **1** с помощью разводного ключа. Снова проверните прилагаемым ключом контргайку **2** к корпусу машины.

⚠ Все четыре контргайки должны быть крепко привинчены к корпусу машины. Пожалуйста, проверьте даже те ножки, которые Вы не выворачивали при выравнивании. В противном случае существует опасность скольжения машины.

Встраивание под столешницу

Монтаж установочного комплекта* и комплекта для установки стиральной и сушильной машины в колонну* должен проводиться квалифицированным специалистом.

- Необходим **установочный комплект***. Прилагаемая к этому комплекту* металлическая крышка заменяет крышку прибора. Монтаж металлической крышки необходим в целях электробезопасности.
- При столешнице высотой 900/910 мм требуется подставка*.
- Места подвода и слива воды, а также электроподключения должны находиться в непосредственной близости от стиральной машины и быть легко доступны.

К установочному комплекту прилагается инструкция по монтажу.

Установка стиральной и сушильной машин в колонну

Стиральную машину можно установить в колонну с сушильной машиной Miele. Для этого необходим монтажный комплект* (WTV).

Отмеченные * элементы можно приобрести в фирменных магазинах или сервисном центре Miele.

Необходимо учитывать:

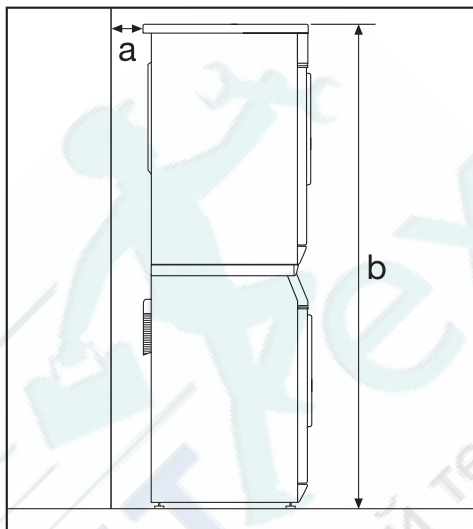

a безопасное расстояние до стены составляет: минимум 2 см

b высота: монтажный комплект со столешницей: около 169 см
монтажный комплект без столешницы: около 170 см

Система защиты от протечек воды Miele

Данная система обеспечивает все-стороннюю защиту от протечек воды, связанных с работой стиральной машины.

Система состоит из трех основных частей:

- 1) шланга подачи воды
- 2) электроники и корпуса
- 3) сливного шланга

1) Шланг подачи воды

- Дополнительный электрический клапан безопасности

Он функционирует как автоматический водопроводный кран и находится в блоке системы безопасности заливного шланга.

- Защита клапана безопасности от поломки

Корпус клапана выдерживает давление на разрыв от 7.000 до 10.000 кПа.

- Защитная оболочка шланга подачи воды

Протекающая из шланга вода будет выводиться в поддон машины благодаря защитной оболочке, которая как "вторая кожа" охватывает шланг. Поплавковый выключатель закрывает вентиль безопасности. Дальнейшее поступление воды заблокировано; находящаяся в баке вода откачивается.

2) Электронная система и корпус

- Поддон

При негерметичности стиральной машины вытекающая вода собирается в поддоне, встроенном в дно. Благодаря наличию поплавкового выключателя происходит отключение заливных клапанов.

Дальнейшее поступление воды будет заблокировано; вода, находящаяся в баке, будет откачана.

- Защита от перелива

Система препятствует переполнению стиральной машины водой из-за неконтролируемой подачи воды. При повышении уровня воды выше определенного значения включается сливной насос, и вода откачивается под контролем электроники.

3) Сливной шланг

Сливной шланг защищен системой вентиляции. Это препятствует нежелательному всасыванию всей жидкости из стиральной машины при откачивании воды.

Подача воды

Клапан безопасности содержит электрические детали. Поэтому его нельзя монтировать в области, где разбрызгивается вода, например, у ванны или душа.



Не погружать устройство в жидкость!

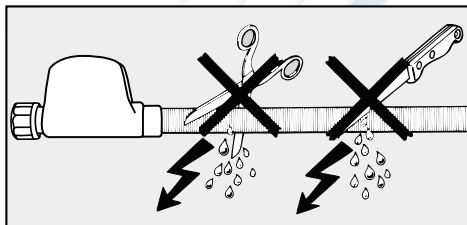

Не допускается повреждение или порыв защитной оболочки.

Стиральная машина может быть подключена к водопроводу без клапанов, предотвращающих обратный отток жидкости, так как она изготовлена согласно действующим нормам.

Напор воды должен составлять не менее 100 кПа и не должен превышать 1.000 кПа. Если он выше 10 бар, то необходимо встроить в трубопровод редукционный клапан.

Для подключения требуется водопроводный кран с $\frac{3}{4}$ " резьбой. Если такой отсутствует, то подключение к водопроводу должно производиться только квалифицированным сантехником.

⚠ Резьбовое соединение находится под давлением водопроводной воды. Поэтому проверьте, медленно открывая водопроводный кран, насколько герметично соединение. При необходимости измените положение уплотнения или подтяните резьбовое соединение.

Стиральная машина **не** предназначена для подключения к горячей воде.

Техобслуживание

При необходимости замены используйте только шланг с **системой Waterproof Miele**.

Не допускается вынимать ситечко в накидной гайке клапана безопасности, т.к. это защищает заливной клапан.

Дополнительная принадлежность-удлинитель шланга

В качестве дополнительной принадлежности в фирменном магазине или сервисной службе Miele можно приобрести шланг в металлической оплетке длиной 1,5 м.

Этот шланг выдерживает местное давление свыше 14.000 кПа и может быть использован в качестве гибкого удлинителя водопроводной линии.

Слив воды

Моющий раствор откачивается сливным насосом с высотой подачи 1 м. Чтобы слив воды проходил беспрепятственно, шланг должен быть проложен без перегибов. Переходник на конце шланга может вращаться и при необходимости снимается.

При необходимости сливной шланг можно удлинить до 5 м.

Принадлежности для этого можно приобрести в фирменных магазинах или сервисной службе Miele.

При высоте слива больше 1 м (максимальная высота до 1,8 м) Вам необходимо приобрести у дилера или в сервисной службе Miele сменный сливной насос.

Возможности слива воды:

1. Подвешивание сливного шланга на край мойки или раковины:

Обратите внимание:

- Закрепите шланг во избежание соскальзывания!
- Если вода откачивается в раковину, то следите за тем, чтобы она стекала достаточно быстро. Иначе имеется опасность, что вода перетечет через край или часть откачанной воды попадет обратно в стиральную машину.

2. Подсоединение к пластиковой сточной трубе с помощью резиновой муфты (сифон при этом не обязателен).
3. Слив в полу (водосток).
4. Подсоединение к раковине с помощью пластикового nipples.

Обратите внимание:

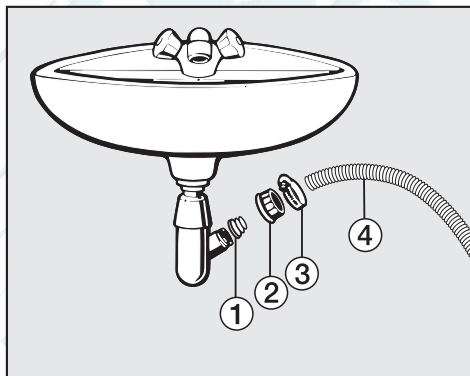

- ① Переходник
 - ② Накладная гайка
 - ③ Шланговый хомут
 - ④ Конец шланга
- Установите на сифон раковины переходник ① с помощью накладной гайки ②.
 - Натяните конец сливного шланга ④ на переходник ①.
 - Затяните отверткой до отказа хомут шланга ③ непосредственно за накладной гайкой.

Подключение к электросети

Стиральная машина оснащена кабелем со штепсельной вилкой с заземляющим контактом для подключения к сети переменного тока ~ 230 В 50 Гц.

Необходимо обеспечить постоянный доступ к вилке с заземляющим контактом для того, чтобы можно было отключить стиральную машину от сетевого электропитания.

Подключение должно осуществляться только к стационарной электропроводке с заземлением.

Запрещается подключать стиральную машину к сети электропитания через разного рода удлинители, тройники и т.п., чтобы полностью исключить потенциальный источник опасности (опасность возгорания).

Для повышения безопасности рекомендуется включать в электрическую цепь прибора устройство защитного отключения (УЗО) на ток срабатывания 30 мА. Следует использовать УЗО только типа А, чувствительные к импульсному току.

Информация о номинальном потреблении и предохранителе дается на типовой табличке. Пожалуйста, сравните данные, приведенные на типовой табличке, с данными сети электропитания.

Дополнительно для Украины

Внимание! Это изделие сконструировано для подключения к сети переменного тока с защитным (третьим) проводом заземления (зануления), которое соответствует требованиям п.7.1 "Правил устройства электроустановок".

Для Вашей безопасности подключайте прибор только к электросети с защитным заземлением (занулением). Если Ваша розетка не имеет защитного заземления (зануления), обратитесь к квалифицированному специалисту.

Не переделывайте штепсельную вилку и не используйте переходные устройства.

ПОМНИТЕ! ПРИ ПОДКЛЮЧЕНИИ К СЕТИ БЕЗ ЗАЩИТНОГО ЗАЕМЛЕНИЯ (ЗАНУЛЕНИЯ) ВОЗМОЖНО ПОРАЖЕНИЕ ЭЛЕКТРИЧЕСКИМ ТОКОМ!

		Загрузка	Параметры расхода			
			Электро-энергия в кВт/ч	Вода в л	Продолжи-тельность	Остаточ-ная влаж-ность
Хлопок	90°C	8,0 кг	2,30	64	2 ч. 29 мин.	50%
	60°C	8,0 кг	1,52	55	1 ч. 59 мин.	50%
	60°C	4,0 кг	1,15	47	1 ч. 59 мин.	50%
	<60°C*	8,0 кг	0,94	55	2 ч. 59 мин.	44%
	<60°C*	4,0 кг	0,94	47	2 ч. 59 мин.	44%
	40°C	8,0 кг	0,96	72	2 ч. 29 мин.	44%
	40°C	4,0 кг	0,83	47	2 ч. 29 мин.	44%
	<40°C	8,0 кг	0,80	55	2 ч. 59 мин.	44%
	<40°C*	4,0 кг	0,66	47	2 ч. 59 мин.	44%
Деликатная	40°C	3,5 кг	0,56	52	1 ч. 52 мин.	30%
Синтетика	30°C	2,0 кг	0,38	69	56 мин.	–
Шерсть 🐑	30°C	2,0 кг	0,23	39	39 мин.	–
Гигиена	60°C	7,0 кг	1,70	80	2 ч. 40 мин.	–
Экспресс 20	40°C	3,5 кг	0,32	30	20 мин.	–
Освежить		1,0 кг	0,20		16 мин.	–
Автоматическая +	40°C	5,0 кг	0,52	62	1 ч. 27 мин.	–
Сорочки	60°C	2,0 кг	0,95	59	1 ч. 11 мин.	–
Джинсы	40°C	3,0 кг	0,50	52	58 мин.	–
Тёмные вещи	40°C	3,0 кг	0,58	55	1 ч. 15 мин .	–
Окончательная обра-ботка паром		2,0 кг	0,23	–	16 мин .	–
Спортивное бельё	40°C	3,0 кг	0,50	40	1 ч. 07 мин.	–
Спортивная обувь	30°C	1,5 кг	0,35	35	57 мин.	–
Верхняя одежда	40°C	2,5 кг	0,45	55	1 ч. 02 мин.	–
Пропитывание	40°C	2,5 кг	0,35	12	39 мин.	–
Мягкие игрушки	30°C	1,0 кг	0,25	45	52 мин.	–
Новые вещи	30°C	3,0 кг	0,25	42	1 ч. 00 мин.	–
Шёлк 🐏	30°C	1,0 кг	0,25	39	36 мин.	–
Подушки	60°C	1,0 кг	0,90	44	1 ч. 17 мин.	–
Гардины	40°C	2,0 кг	0,45	38	52 мин.	–
Очистить машину	75°C	0 кг	0,80	42	43 мин.	–

Указание для сравнительных испытаний:

- * Тестовая программа по норме EN 60456 и установление данных энергоэкономичности согласно директиве 1061/2010

Параметры расхода могут отличаться от приведенных значений в зависимости от напора воды, жесткости воды, температуры заливаемой воды, температуры в помещении, вида белья, количества белья, колебаний сетевого напряжения и выбранных дополнительных функций.

Высота	850 мм
Ширина	595 мм
Глубина	615 мм
Глубина при открытой дверце	993 мм
Высота для встраивания под столешницу	820 мм
Ширина для встраивания под столешницу	600 мм
Глубина для встраивания под столешницу	600 мм
Вес	98 кг
Вместимость	8 кг сухого белья
Напряжение питания	220 - 240 В 50 Гц
Общая потребляемая мощность	2,100 - 2,400 в кВт
Предохранитель	10 А
Параметры расхода	см. главу "Параметры расхода"
Минимальное давление воды	100 кПа (1 бар)
Максимальное давление воды	1.000 кПа (10 бар)
Длина заливного шланга	1,60 м
Длина сливного шланга	1,50 м
Длина сетевого кабеля	1,60 м
Максимальная высота сливного отверстия	1,00 м
Максимальная длина сливного шланга	5,00 м
Светодиод	Класс 1
Справочные знаки проверки	см. типовую табличку
Класс энергетической эффективности	A
Потребляемая мощность в выключенном состоянии	0,10 Вт
Потребляемая мощность в невыключенном состоянии	2,50 Вт

С помощью установок Вы сможете настроить электронику стиральной машины при изменении требований к ее работе. Установки можно изменить в любое время.

Вход в меню "Установки"

- Включите стиральную машину.
- Поверните переключатель на *Доп. программы/Установки*  и на дисплее появится:

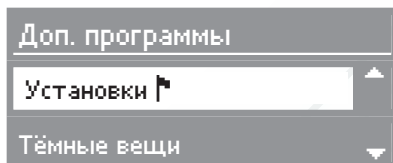

- Подтвердите выделенное значение *Установки*  кнопкой **OK**.

Выбор установок

- Нажмите кнопки \vee или \wedge , чтобы пролистать текст, пока желаемая установка не будет выделена и выберите ее с помощью кнопки **OK**.

Выход из меню "Установки"

- Выберите *назад*  или подождите ок. 15 секунд, тогда дисплей автоматически перейдет к выбору программ.

Язык

Текстовые сообщения могут выводиться на дисплей на различных языках.

С помощью подменю Язык Вы можете изменить язык текстовых сообщений.

Знак флажка за словом *Язык* будет служить Вам ориентиром, если Вы установите язык, который не понимаете.

Установленный язык отмечается галочкой .

Текущее время

Вы можете решить, будет ли текущее время показано в 24-часовом или 12-часовом формате. Кроме того, можно установить текущее время.

Формат времени

- С помощью кнопок \vee или \wedge выделите нужный формат времени и подтвердите его кнопкой **OK**.

Установить текущ. время

- Выберите подменю *Установить время* и установите его с помощью кнопок \vee или \wedge и подтвердите время с помощью кнопки **OK**.

Щадящий режим

При включении щадящего режима барабан будет вращаться с замедленным ритмом. Так можно будет выстирать более бережно слегка загрязненные текстильные изделия.

Щадящий режим можно активизировать для программ *Хлопок* и *Деликатная*.

При поставке стиральной машины щадящий режим выключен.

Установленная опция отмечается галочкой ✓.

Доп. врем. пред. стир.

Предварительную стирку для программы *Хлопок* можно увеличить на 6, 9 или 12 минут.

В заводской настройке машины длительность предварительной стирки составляет 25 минут.

Если у Вас особые требования к предварительной стирке, то Вы можете увеличить это основное время.

Установленная опция отмечается галочкой ✓.

Охлажд. мощ. раствора

В конце основной программы стирки в барабан подается дополнительное количество воды для охлаждения моющего раствора.

Охлаждение моющего раствора производится при выборе температур 95°C и 75°C.

Необходимо включать охлаждение моющего раствора:

- при подвешивании сливного шланга на край мойки или раковины, чтобы предотвратить опасность ошпаривания.
- если сточные трубы в здании не выдерживают температуры жидкости 95°C (DIN 1986).

Стиральные машины поставляются с выключенной функцией охлаждения моющего раствора.

Установленная опция отмечается галочкой ✓.

Пин-код

Пин-код защищает Вашу стиральную машину от использования посторонними лицами.

При включенной функции запроса пин-кода после включения машины следует ввести код, чтобы ею можно было пользоваться.

Включение функции запроса пин-кода



- Нажмите кнопку **OK**.

Теперь Вам предлагается ввести код. Кодом является число **125**, и его нельзя изменить.

Ввод кода



- Задайте с помощью кнопок **Λ** или **∨** первую цифру и подтвердите с помощью кнопки **OK**. Теперь Вы можете задать вторую цифру.
- Повторяйте действие, пока все цифры не будут введены и подтвердите последнюю цифру с помощью кнопки **OK**.

В качестве подтверждения на дисплее появится надпись:

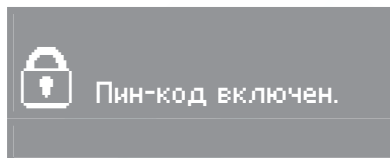

После выключения стиральной машины ею можно будет пользоваться только после ввода кода.

Управление стиральной машиной с пин-кодом

После включения машины Вам предлагается ввести код.

- Введите код, как описано, и подтвердите его.

Теперь Вы можете пользоваться стиральной машиной.

Выключение функции запроса пин-кода

Действуйте, как при включении функции.

Единица изм. температур.

Вы можете решить, будет ли температура указываться в градусах Цельсия °C или в градусах Фаренгейта °F.

Выбранная установка индикации температуры отмечается галочкой ✓.

Звуковой сигнал

При включенной функции зуммера раздается акустический сигнал по окончании программы или при остановке полоскания.

Вы можете выбрать один из двух уровней громкости зуммера:

выкл

(заводская настройка)

Зуммер выключен.

нормальн.

По окончании программы или при остановке полоскания зуммер звучит с *обычной* громкостью.

громк.

По окончании программы или при остановке полоскания зуммер звучит *громко*.

Установленная громкость отмечается галочкой ✓.

Подтверждающий сигнал

Нажатие какой-либо кнопки подтверждается акустическим сигналом.

Стиральные машины поставляются с выключенной функцией акустического подтверждения.

Установленная опция отмечается галочкой ✓.

Яркость

Яркость индикации на дисплее может быть настроена на один из 10 уровней.

Заводская настройка машины - уровень 5.

Яркость устанавливается сразу же при выборе другого уровня.

Контрастность

Контрастность индикации на дисплее может быть настроена на один из 10 уровней.

Заводская настройка машины - уровень 5.

Контрастность устанавливается сразу же при выборе другого уровня.

Дисплей в реж. ожидания

При включенном режиме ожидания дисплей не горит, а кнопка *Старт/Стоп* медленно мигает в целях экономии электроэнергии.

Дисплей всегда выключается

- в том случае, если в течение 10 минут после включения машины не производится выбор программы.
- через 10 минут после завершения программы.

После нажатия какой-либо кнопки дисплей снова включится.

Кроме того, Вы можете выбрать, будет ли во время выполнения программы дисплей затемнен или останется виден.

вкл

Функция режима ожидания включена. Дисплей будет затемнен через 10 минут после запуска программы.

не в текущ. программе

(заводская настройка)

Функция режима ожидания выключена. Дисплей остается виден во время выполнения программы.

Память

Если к программе стирки добавляется дополнительная функция или изменяется рекомендуемая температура или скорость отжима, то машина запоминает эти установки при запуске программы.

При новом выборе программы стирки стиральная машина отображает на дисплее сохраненные компоненты программы.

В заводской настройке машин функция памяти выключена.

Защита от сминания

Защита от сминания сокращает образование смятий после окончания программы.

Барaban может вращаться до 30 минут после окончания программы. Стиральную машину можно открыть в любое время.

вкл

(заводская настройка)

Защита от сминания включена.

выкл

Защита от сминания выключена.

Дополнительно приобретаемые принадлежности

Miele заботится о безупречном уходе за бельем. Стиральные машины Miele имеют много специальных программ, которые оптимально подходят для ухода за определенными текстильным изделиями. С момента создания специальных моющих средств Miele (CareCollection) и продуктов по уходу компания Miele предлагает Вам уникальную систему щадящей очистки и ухода за Вашим бельем.

Ниже мы представим Вам средства Miele CareCollection и продукты по уходу Miele. Эти и многие другие продукты Вы сможете заказать в интернет-магазине.



Все продукты Вы сможете приобрести в сервисной службе.

CareCollection

Специальные моющие средства Miele

Средство для стирки верхней одежды Miele

Специальные моющие средства для верхней одежды Miele делают возможной особенно бережную и эффективную очистку Вашей водоотталкивающей верхней одежды.

Средство для стирки спортивной одежды Miele

Специальные моющие средства для спортивной одежды Miele очищает спортивную одежду и изделия из микрофибры особенно бережно. Ваше белье быстро становится свежим, а неприятные запахи не имеют шанса остаться.

Средство для стирки вещей с наполнением из пуха Miele

Специальное моющее средство на базе мягких поверхностно-активных веществ и натуральных вспомогательных веществ заботится о рыхлости пуха и способствует его натуральной эластичности.

Средство для пропитки специальных тканей Miele

Средства для пропитки Miele обволакивают волокна ткани и делают ее водо-, ветро- и грязеотталкивающей, не склеивая поверхность ткани. При этом материал надежно сохраняет свою воздухопроницаемость и эластичность.

Средство для стирки белого и светлого белья Miele

Моющее средство для стирки белого и светлого белья в порошке подходит для добавления при стирке белого и светлого белья, а также сильно загрязненного цветного белья.

Средство для стирки цветного белья

Моющее средство Miele для стирки цветного белья предназначено для стирки цветного и черного белья. Благодаря особым соединениям оно заботится уже при низких температурах об эффективном удалении пятен и защищает Ваши любимые цветные вещи от выцветания или окрашивания.

Средство для стирки деликатных тканей

Для особенно бережной очистки и деликатного ухода за Вашим бельем из шерсти или шелка подходит средство для стирки деликатных тканей. Особая формула отлично отстирывает его уже при температуре 20°C и защищает от выцветания.

Кондиционер

Особенную свежесть и натуральный аромат придаст Вашим вещам кондиционер Miele. Он устранил электростатический заряд при электрической сушке и сделает Ваши вещи мягкими и пушистыми.

Уважаемый покупатель!

Гарантийный срок на бытовую технику, ввезенную на территорию страны приобретения через официальных импортеров составляет 24 месяца, при условии использования изделия исключительно для личных, семейных, домашних и иных нужд, не связанных с осуществлением предпринимательской деятельности.

На аксессуары и запасные части, приобретаемые отдельно, не в составе основного товара, гарантийный срок не устанавливается.

Гарантийный срок исчисляется с даты передачи товара покупателю. Пожалуйста, во избежание недоразумений, сохраняйте документы, подтверждающие передачу товара (товарные накладные, товарные чеки и иные документы, подтверждающие передачу товара в соответствии с требованиями действующего законодательства) и предъявляйте их сервисным специалистам при обращении за гарантийным обслуживанием.

В течение гарантийного срока Вы можете реализовать свои права на безвозмездное устранение недостатков изделия и удовлетворение иных установленных законодательством требований потребителя в отношении качества изделия, при условии использования изделия по назначению и соблюдения требований по установке, подключению и эксплуатации изделия, изложенных в настоящей инструкции.

В случае выполнения подключения третьими лицами сохраняйте документы, свидетельствующие об оплате и выполнении услуг по установке и подключению.

Внимание! Каждое изделие имеет уникальный заводской номер. Заводской номер позволяет установить дату производства изделия и его комплектацию. Называйте заводской номер изделия при обращении в сервисную службу Miele, это позволит Вам получить более быстрый и качественный сервис.

В случае устранения сервисной службой Miele неполадок оборудования в период действия гарантийного срока посредством замены детали указанного оборудования, клиент обязан вернуть представителю сервисной службы демонтированную деталь по окончании ремонта (в момент устранения неполадки оборудования).

Сервисная служба Miele оставляет за собой право отказать в гарантийном обслуживании в случаях:

В случае устранения сервисной службой Miele неполадок оборудования в период действия гарантийного срока посредством замены детали указанного оборудования, клиент обязан вернуть представителю сервисной службы демонтированную деталь по окончании ремонта (в момент устранения неполадки оборудования).

Гарантийное обслуживание не производится в случаях:

- Обнаружения механических повреждений товара;
- Неправильного хранения и/или небрежной транспортировки;
- Обнаружения повреждений, вызванных недопустимыми климатическими условиями при транспортировке, хранении и эксплуатации;
- Обнаружения следов воздействия химических веществ и влаги;
- Несоблюдения правил установки и подключения;
- Несоблюдения требований инструкции по эксплуатации;
- Обнаружения повреждений товара в результате сильного загрязнения;
- Обнаружения повреждений в результате неправильного применения моющих средств и расходных материалов или использования не рекомендованных производителем средств по уходу;
- Обнаружения признаков разборки, ремонта и иных вмешательств лицами, не имеющими полномочий на оказание данных услуг;
- Включения в электрическую сеть с параметрами, не соответствующими ГОСТу, ДСТУ;
- Повреждений товара, вызванных животными или насекомыми;
- Противоправных действий третьих лиц;

- Действий непреодолимой силы (пожара, залива, стихийных бедствий и т.п.);
- Нарушения функционирования товара вследствие попадания во внутренние рабочие объемы посторонних предметов, животных, насекомых и жидкостей.

Гарантийное обслуживание не распространяется на:

- работы по регулировке, настройке, чистке и прочему уходу за изделием, оговоренные в настоящей Инструкции по эксплуатации;
- работы по замене расходных материалов (элементов питания, фильтров, лампочек освещения, мешков-пылесборников, и т.д.), оговоренные в настоящей Инструкции по эксплуатации.

Недостатками товара не являются:

- запах нового пластика или резины, издаваемый товаром в течение первых дней эксплуатации;
- изменение оттенка цвета, глянца частей оборудования в процессе эксплуатации;
- шумы (не выходящие за пределы санитарных норм), связанные с принципами работы отдельных комплектующих изделий, входящих в состав товара:
 - вентиляторов
 - масляных/воздушных доводчиков дверей
 - водяных клапанов
 - электрических реле
 - электродвигателей
 - ремней
 - компрессоров
- шумы, вызванные естественным износом (старением) материалов:
 - потрескивания при нагреве/охлаждении
 - скрипы
 - незначительные стуки подвижных механизмов
- необходимость замены расходных материалов и быстроизнашивающихся частей, пришедших в негодность в результате их естественного износа.

Сервисные центры Miele

Сервисная сеть Miele включает в себя собственные сервисные центры в Москве, Санкт-Петербурге, Киеве и Алматы, региональных сервисных специалистов Miele и партнерские сервисные центры в регионах. Со списком городов, в которых представлен сервис Miele, Вы можете ознакомиться на интернет-сайте компании:

для России: www.miele.ru

для Украины: www.miele.ua

для Казахстана: www.miele.kz

В случае необходимости сервисной поддержки просим обращаться по телефонам "Горячей линии", указанным на странице **Контактная информация о Miele**.

По всем вопросам, связанным с приобретением техники, приобретением дополнительных принадлежностей и расходных материалов, а также в случае необходимости сервисной поддержки просим обращаться по телефону "Горячей линии".

Российская Федерация

Горячая линия для РФ 8-800-200-29-00 (звонок бесплатный на всей территории РФ)

E-mail: service@miele.ru

Internet: www.miele.ru

Адрес ООО Миле СНГ

125284 Москва,

Ленинградский проспект, 31А, стр.1

Адрес филиала ООО Миле СНГ в г. Санкт-Петербурге

197046 Санкт-Петербург

Петроградская наб., 18 а

Украина

ООО "Миле"

ул. Жилианская 48, 50А, Киев, 01033 БЦ "Прайм"

Тел. 0 800 500290 (звонок со стационарного телефона на территории Украины бесплатный)

(044) 496 03 00

Факс (044) 494 22 85

E-mail: info@miele.ua

Internet: www.miele.ua

Республика Казахстан

ТОО "Миле"

050059, г. Алматы Проспект Аль-Фараби, 13

Тел. (727) 311 11 41

Факс (727) 311 10 42

Горячая линия 8-800-080-53-33

E-mail: info@miele.kz

Internet: www.miele.kz

Другие страны СНГ

По всем вопросам приобретения дополнительных принадлежностей и расходных материалов, а также в случае необходимости сервисной поддержки, просим обращаться к продавцу, у которого Вы приобрели это изделие.

Внимание!

Условия гарантии в данных странах (в силу местного законодательства) могут быть иными.

Уточнить условия гарантии можно у продавца.

Контактные данные продавцов в странах СНГ можно получить в контактном центре

ООО Миле СНГ

Тел. + 7 (495) 745 89 90

Факс + 7 (495) 745 89 84

E-mail: info@miele.ru







Miele

Производитель:

Миле & Ци. КГ, Карл-Миле-штрассе, 29, 33332 Гютерсло, Германия
Miele & Cie. KG, Carl-Miele-Straße 29, 33332 Gütersloh, Deutschland

Изготовлено на заводе:

Миле & Ци. КГ, Карл-Миле-штрассе, 29, 33332 Гютерсло, Германия
Miele & Cie. KG, Carl-Miele-Straße 29, 33332 Gütersloh, Deutschland

Импортеры:

ООО Миле СНГ
Российская Федерация и
страны СНГ
125284 Москва,
Ленинградский пр-т, д. 31а, стр. 1
Телефон: (495) 745 8990
8 800 200 2900
Телефакс: (495) 745 8984

ООО "Миле"
ул. Жилианская 48, 50А
01033 Киев, Украина
Телефон: + 38 (044) 496 0300
Телефакс: + 38 (044) 494 2285

Internet: www.miele.ua
E-mail: info@miele.ua



Internet: www.miele.ru
E-mail: info@miele.ru

ТОО Миле
Казахстан
050059, г. Алматы
Проспект Аль-Фараби, 13
Тел. (727) 311 11 41
8-800-080-53-33
Факс (727) 311 10 42



www.miele-shop.com